

TAPP ARE LLE

 Croci®

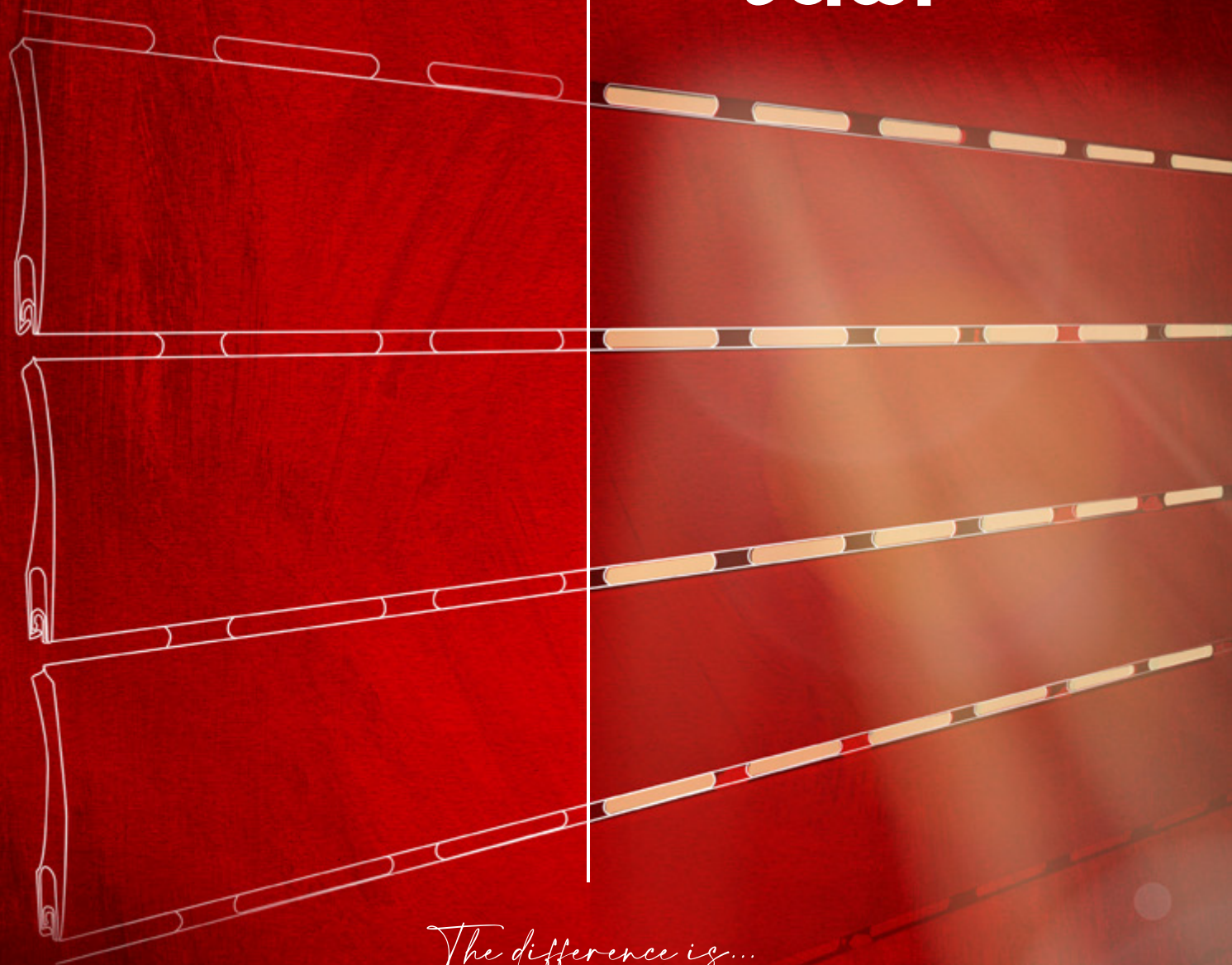

The difference is...

zanzar®

I SISTEMI DI CHIUSURA CHE TI APRONO UN MONDO DI OPPORTUNITÀ

Zanzar cura ogni dettaglio per garantire sempre alti livelli di professionalità.

L'azienda lavora con una costante attenzione per la qualità in ogni momento, dalla scelta dei migliori fornitori di materia prima ai monitoraggi durante la lavorazione, fino alla garanzia totale di 5 anni e alle 3 assicurazioni sui prodotti nella fase successiva alla vendita: una formula vincente per dare a te e ai tuoi clienti il massimo dell'affidabilità.

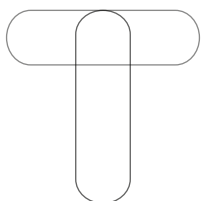

TAPPARELLE

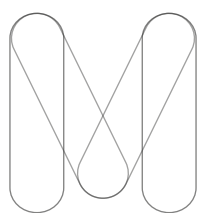

MOTORI

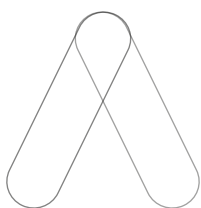

ACCESSORI



Indice



TAPPARELLE

TAPPARELLE CON POLIURETANO

	PAG.
ALLUMINIO MEDIA DENSITÀ	
MULTILUX NEWS	8
AR-32	10
U-55	12
AR-17	14
AR-28	16
ALLUMINIO ALTA DENSITÀ	
SAR-132	18
SU-155	20
SAR-117	22

TAPPARELLE ALLUMINIO ESTRUSO

ES-28	24
ES-44	26
ES-55	28
SAR-115	30
TABELLA ABBINAMENTO COLORI TERMINALI	32

SISTEMI DI SICUREZZA

BLOCCAGGIO E CHIUSURA	34
-----------------------	----

SERIE LUX

	PAG.
ALLUMINIO ESTRUSO	
GIRASOLE 2.0	39
BLOCKLUX	46
LIGHTLUX	48
SECURLUX	50
EVOLUX NEWS	52
SLIMLUX NEWS	54
SMARTLUX NEWS	56
ALLUMINIO ESTRUSO E PVC	
THERMOLUX	58

TAPPARELLE IN PVC

SERIE TAP. PVC 4	62
SERIE TAP. PVC 4.5	64
SERIE TAP. PVC 5	66
SERIE TAP. PVC 6	68
CORRETTO UTILIZZO DELLE TAPPARELLE IN PVC	70
RILIEVO MISURE	72
ELENCO GUIDE	74
TELAI A SPORGERE	82

MOTORI

ACCESSORI

MOTORI E ACCESSORI

	PAG.
OUT 10 - 20 - 30 - 50 NM	86
OUT 120 NM	87
OUT SOS 50 - 120 NM	88
OUT EL3 10 - 30 - 50 - 120 NM	89
OUT EL 20 - 30 - 50 NM	90
OUT PLUS	91
ADATTATORI	92
AUTOMATISMI	94

ACCESSORI

ACCESSORI TAPPARELLE	98
----------------------	----

INFORMAZIONI

	PAG.
SERVIZIO CLIENTI	111
CLICK+	112
EXPO	114
CONDIZIONI DI VENDITA	116

NEWS

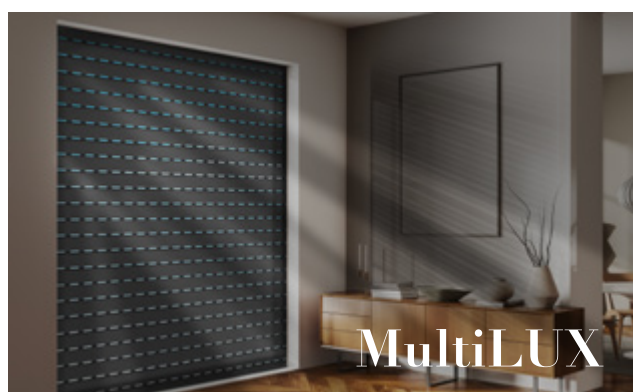





ASSICURAZIONI INCLUSE

DANNI - FURTO - VERSO TERZI

LA TAPPARELLA INCLUDE LA POLIZZA
ASSICURATIVA CONTRO IL FURTO
NELLA TUA CASA

3 ASSICURAZIONI

COPERTURA DEI DANNI CAUSATI DA
AGENTI ATMOSFERICI
FURTO
DANNI CONTRO TERZI

5 ANNI

PER PROFILI IN ALLUMINIO
GARANZIA SUL PRODOTTO
PER DIFETTI DI FABBRICAZIONE

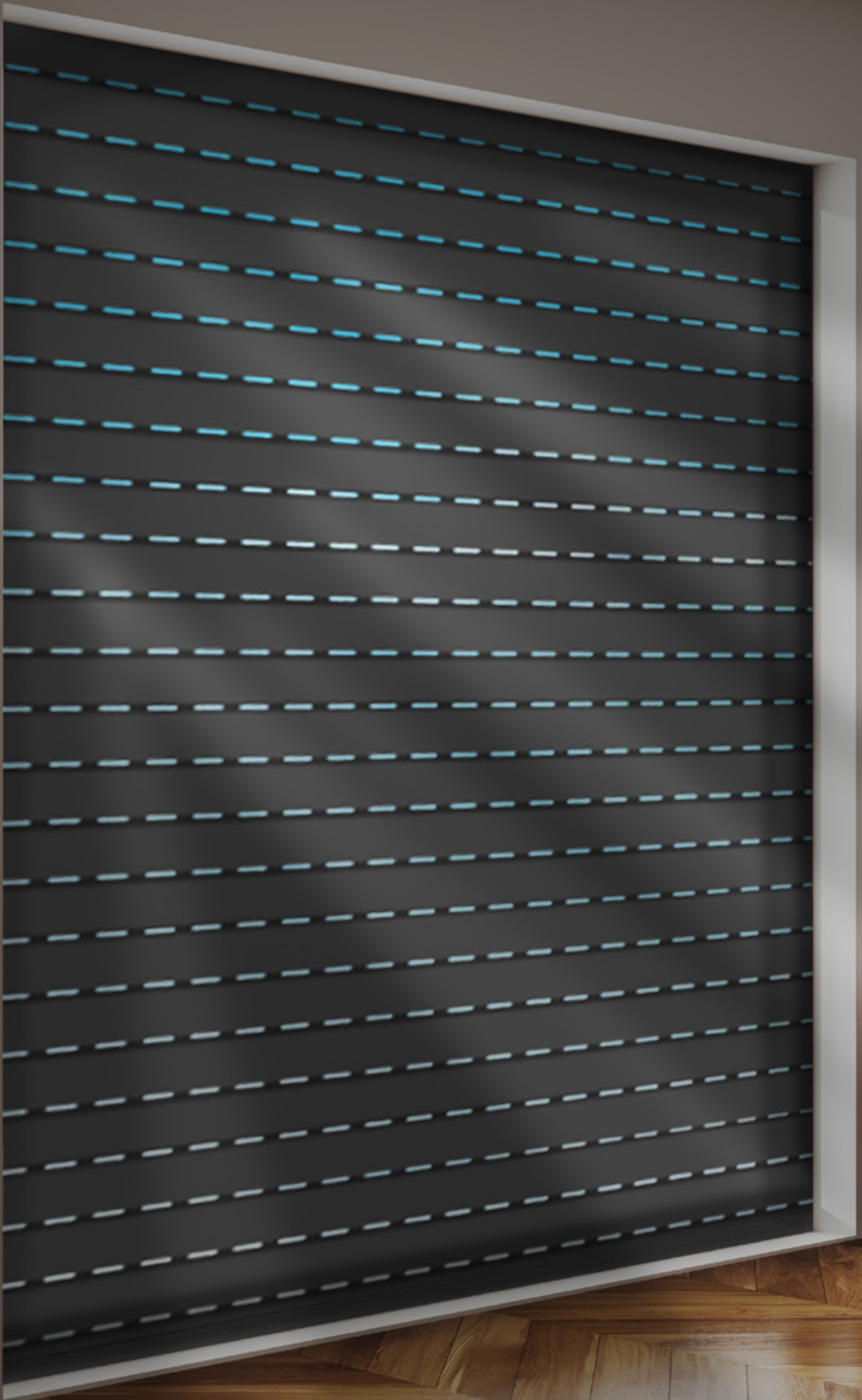

TAPPARELLE

ALLUMINIO

Filtrano l'ingresso della luce, custodiscono la privacy e la tranquillità della casa, aumentano il comfort e consentono di vivere in armonia con l'ambiente circostante: le tapparelle sono uno dei mezzi più diffusi e vantaggiosi per la chiusura e la protezione degli spazi abitativi.

Quando poi i sistemi avvolgibili sono firmati Croci, sono capaci di racchiudere tutte le sfumature del piacere di abitare, dalla sicurezza al comfort, dalla silenziosità all'estetica e al risparmio energetico, e di garantire una praticità straordinaria, sia nell'utilizzo quotidiano, sia nelle operazioni di installazione e di manutenzione.

MULTILUX

SERIE ROLLITA
TAPP0131LX

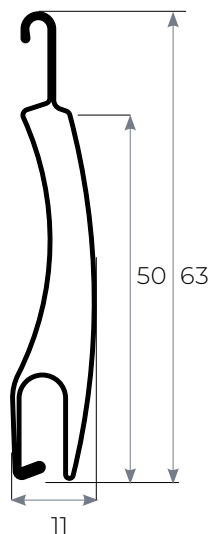
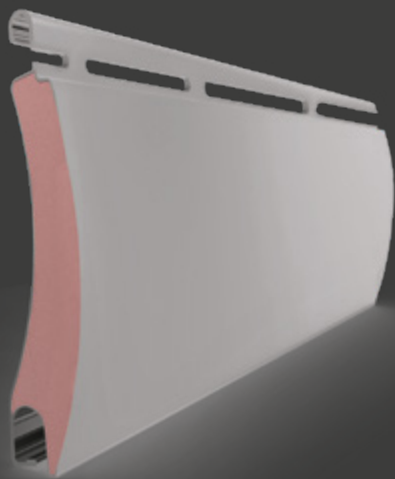

MEDIA DENSITÀ



EUIPO

EUROPEAN UNION
INTELLECTUAL PROPERTY OFFICE

PATENTED: 009084726-0001

CARATTERISTICHE TECNICHE

ALLUMINIO CON POLIURETANO MEDIA DENSITÀ

Peso kg/mq: **kg 5,2 ca.**

Stecche per m: **19,8**

Dimensione max: **L. max: 4,20m;
H. max: 4,00m;
Sup. max: 11,50mq.**

TELO

La tapparella standard è composta da stecche tutte asolate, attacco al rullo, tappi conici di arresto e terminale in alluminio estruso non forato con guarnizione / spazzolino.

COLORI DISPONIBILI

TINTA UNITA

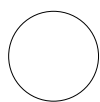

10
BIANCO

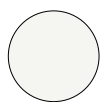

11
RAL 9010

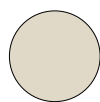

70 BIANCO P.
RAL 1013

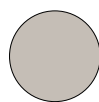

64 GRIGIO
RAL 7035

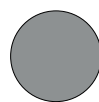

07
GRIGIO

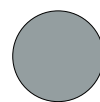

33
METALLIZZ.



42 VERDE
RAL 6005

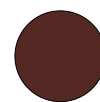

30 R. MATT.
RAL 3009

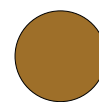

66
OCRA



89 MARR.
RAL 8003



34
MARRONE



16 MARRONE
RAL 8017



81 G. ANTR.
RAL 7016

FINTO LEGNO



38 FINTO
LEGNO CH.



39 FINTO
LEGNO SC.



49 RENOLIT
CHIARO



91 GRIGIO
RAFFAELLO

RAFFAELLO

Ulteriori colorazioni possono essere disponibili su richiesta.

FLUSSO DI ARIA E LUCE

5 VOLTE

MAGGIORE RISPETTO
AD UNA TAPPARELLA
TRADIZIONALE

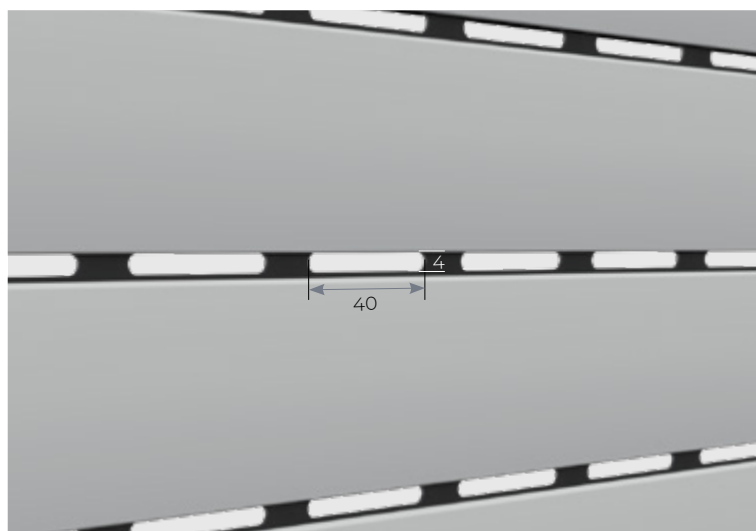

DIAMETRI DI AVVOLGIMENTO - CON TAPPO LATERALE STANDARD

ALTEZZA TELO (mm) - CON ATTACCO STANDARD

	1000	1200	1400	1600	1800	2000	2200	2400	2600	2800	3000	3200	3400	3600	3800	4000
Rullo Ø60	140	150	165	170	175	185	195	205	210	215	220	225	235	240	250	250
Rullo Ø70	155	160	175	180	185	195	205	215	220	225	230	235	240	245	255	265

ALTEZZA TELO (mm) - CON BLOCCO ANTI SOLLEVAMENTO

	1000	1200	1400	1600	1800	2000	2200	2400	2600	2800	3000	3200	3400	3600	3800	4000
Rullo Ø60	150	160	170	180	190	200	205	210	215	220	220	225	235	245	255	255
Rullo Ø70	165	170	180	195	200	210	215	220	230	235	240	245	250	255	260	265

COMPONENTI



STANDARD
Tappo laterale

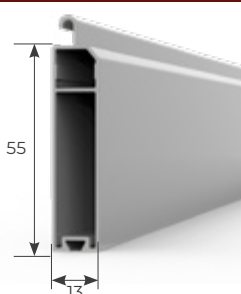

STANDARD
Terminale 13x55
in alluminio estruso standard

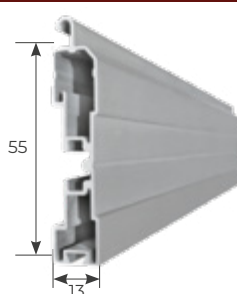

VARIANTE
Terminale 13x55
in alluminio estruso



VARIANTE
Guarnizione terminale
in gomma

GUIDE

Per maggiori dettagli sulle guide consultare pag. 74 - 81

INCASSATE / IN LUCE

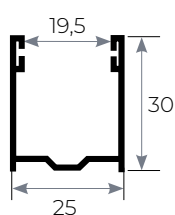

ALLU0830

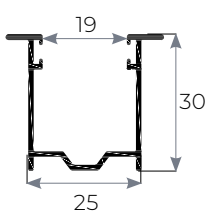

ALLU2258

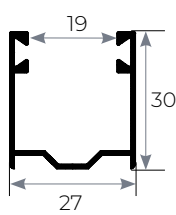

ALLU0774

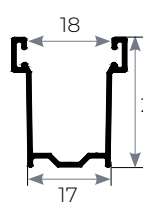

ALLU1028

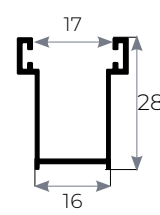

ALLU2230

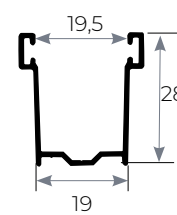

ALLU0829

SOSTITUZIONE

INCASSATE / IN LUCE

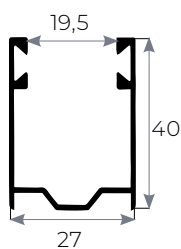

ALLU0954

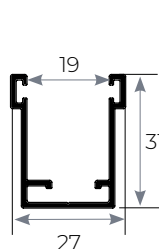

ALLU0227

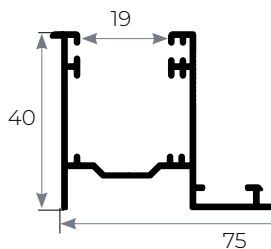

ALLU0207

INCASSATE

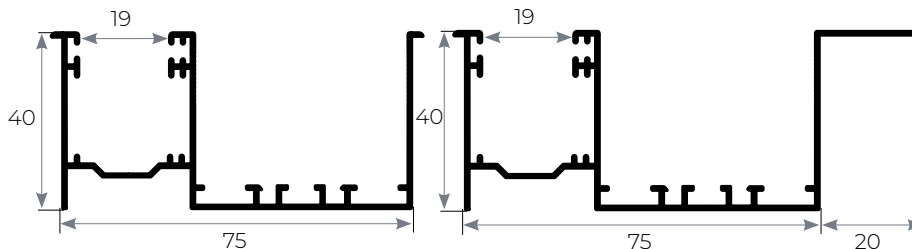

ALLU2227

LISTINO IVA ESCLUSA

Minimo fatturabile: 1,50 mq

RAL BASE	€ 135,00 mq	RAFFAELLO	€ 140,00 mq
LEGNO	€ 138,00 mq	GUARNIZIONE TERMINALE IN GOMMA*	€ -1,00 mq

*Variazione netta

AR-32

SERIE ROLLITA
TAPP0027

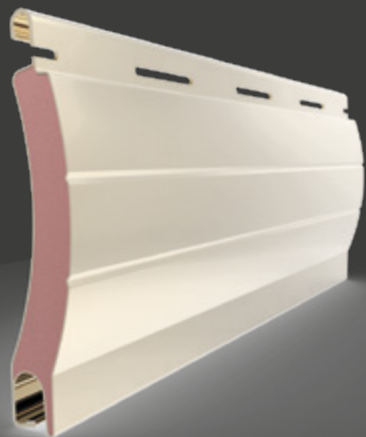

MEDIA DENSITÀ

CARATTERISTICHE TECNICHE

ALLUMINIO CON POLIURETANO
MEDIA DENSITÀ

Peso kg/mq: **kg 3,1 ca.**

Stecche per m: **18,2**

Dimensione max: **L. max: 4,00m;
H. max: 3,50m;**

Sup. max: 10,00mq.

TELO

La tapparella standard è composta da stecche tutte asolate, attacco al rullo, tappi conici di arresto e terminale in alluminio estruso non forato con guarnizione / spazzolino.

COLORI DISPONIBILI

TINTA UNITA

10 BIANCO	11 RAL 9010	25 BIANCO	13 CREMA RAL 9001	70 BIANCO P. RAL 1013	47 CREMA	15 AVORIO RAL 1015	41 BEIGE	29 BEIGE
64 GRIGIO RAL 7035	65 GRIGIO NCS 3000	07 GRIGIO	08 GR. TE.4 RAL 7047	31 GRIGIO RAL 7038	33 METALLIZZ.	73 AZZ. CH. VSR 050	67 BLU C. RAL 5015	72 V. BIANC. RAL 6019
85 V. PALL. RAL 6021	28 VERDE RAL 6011	68 V. MENTA RAL 6029	42 VERDE RAL 6005	30 R. MATT. RAL 3009	60 ROSSO RAL 3004	66 OCRA	89 MARR. RAL 8003	34 MARRONE
16 MARRONE RAL 8017	44 MARR. RAL 8019	95 G. TRAFF. RAL 7043	81 G. ANTR. RAL 7016	46 BRONZO	59 NERO RAL 9005	22 BRONZO CHIARO		

FINTO LEGNO

38 FINTO LEGNO CH.	39 FINTO LEGNO SC.	49 RENOLIT CHIARO	53 LEGNO DOUGLAS	54 RENOLIT SCURO	55 FINTO LEGNO M.	56 LEGNO PINO	78 FINTO LEGNO RO.	79 FINTO LEG. NO. R.

RAFFAELLO

91 GRIGIO RAFFAELLO	92 VERDE RAFFAELLO	94 MARR. RAFFAELLO

DIAMETRI DI AVVOLGIMENTO - CON TAPPO LATERALE STANDARD

ALTEZZA TELO (mm) - CON ATTACCO STANDARD

	1000	1200	1400	1600	1800	2000	2200	2400	2600	2800	3000	3200	3400	3500
Rullo Ø60	162	174	180	198	198	210	216	216	232	232	236	252	252	252
Rullo Ø70	160	176	176	190	190	200	216	216	224	234	234	234	250	250

ALTEZZA TELO (mm) - CON BLOCCO ANTI SOLLEVAMENTO

	1000	1200	1400	1600	1800	2000	2200	2400	2600	2800	3000	3200	3400	3500
Rullo Ø60	172	192	192	198	210	210	214	230	230	234	252	252	260	260
Rullo Ø70	176	176	194	200	214	214	224	236	236	236	250	250	260	260

COMPONENTI



STANDARD
Tappo laterale

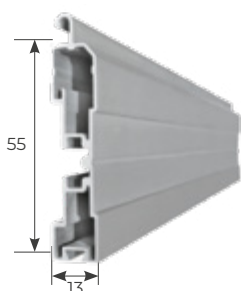

STANDARD
Terminale 13x55
in alluminio estruso



OPTIONAL
Tappo laterale di protezione
(con larghezza minima
guida 17 mm)



VARIANTE
Guarnizione terminale
in gomma

GUIDE

Per maggiori dettagli sulle guide consultare pag. 74 - 81

INCASSATE / IN LUCE

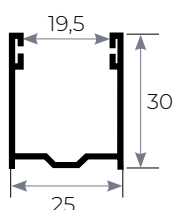

ALLU0830

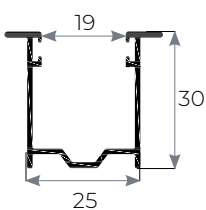

ALLU2258

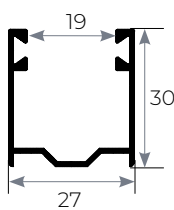

ALLU0774

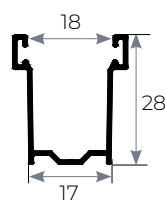

ALLU1028

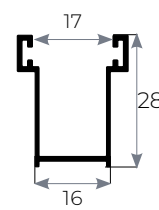

ALLU2230

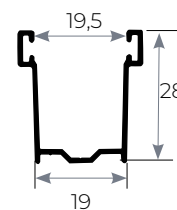

ALLU0829

SOSTITUZIONE

INCASSATE / IN LUCE

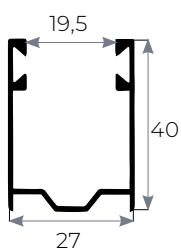

ALLU0954

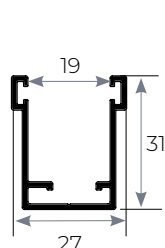

ALLU0227

INCASSATE

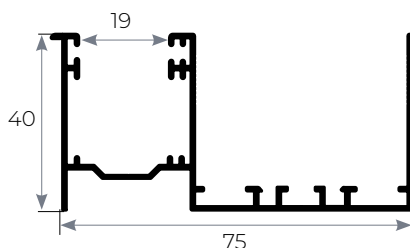

ALLU0207

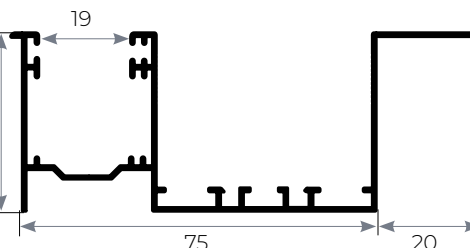

ALLU2227

LISTINO IVA ESCLUSA

Minimo fatturabile: 1,50 mq

RAL BASE	€ 82,00 mq
LEGNO	€ 85,00 mq
RAFFAELLO	€ 87,00 mq

OPTIONAL - TAPPO LATERALE DI PROTEZIONE*	€ 5,00 mq
GUARNIZIONE TERMINALE IN GOMMA*	€ -1,00 mq
FORI SUL TERMINALE*	€ 0,50 pz

*Variazione netta

U-55

SERIE ROLLITA
TAPP0028

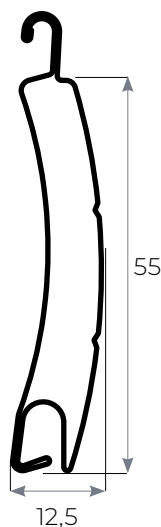
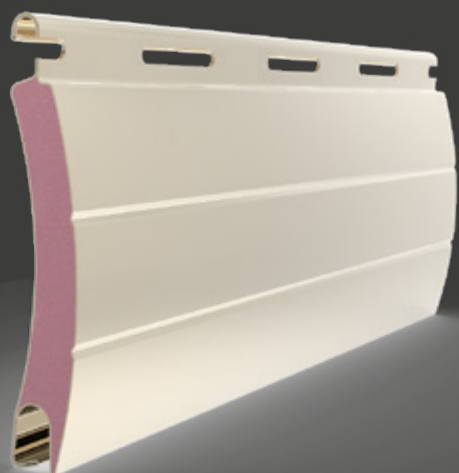

MEDIA DENSITÀ

CARATTERISTICHE TECNICHE

ALLUMINIO CON POLIURETANO MEDIA DENSITÀ

Peso kg/mq: **kg 3,1 ca.**
Stecche per m: **18,2**

Dimensione max: **L. max: 4,00m;**
H. max: 3,50m;
Sup. max: 10,00mq.

TELO

La tapparella standard è composta da stecche tutte asolate, attacco al rullo, tappi conici di arresto e terminale in alluminio estruso non forato con guarnizione / spazzolino.

COLORI DISPONIBILI

TINTA UNITA

10 BIANCO	11 RAL 9010	25 BIANCO	13 CREMA RAL 9001	70 BIANCO P. RAL 1013	47 CREMA	15 AVORIO RAL 1015	41 BEIGE	29 BEIGE
64 GRIGIO RAL 7035	65 GRIGIO NCS 3000	07 GRIGIO	08 GR. TE.4 RAL 7047	31 GRIGIO RAL 7038	33 METALLIZZ.	73 AZZ. CH. VSR 050	67 BLU C. RAL 5015	72 V. BIANC. RAL 6019
85 V. PALL. RAL 6021	28 VERDE RAL 6011	68 V. MENTA RAL 6029	42 VERDE RAL 6005	30 R. MATT. RAL 3009	60 ROSSO RAL 3004	66 OCRA	89 MARR. RAL 8003	34 MARRONE
16 MARRONE RAL 8017	44 MARR. RAL 8019	95 G. TRAFF. RAL 7043	81 G. ANTR. RAL 7016	46 BRONZO	59 NERO RAL 9005	22 BRONZO CHIARO		

FINTO LEGNO

38 FINTO LEGNO CH.	39 FINTO LEGNO SC.	49 RENOLIT CHIARO	53 LEGNO DOUGLAS	54 RENOLIT SCURO	55 FINTO LEGNO M.	56 LEGNO PINO	78 FINTO LEGNO RO.	79 FINTO LEG. NO. R.

RAFFAELLO

91 GRIGIO RAFFAELLO	92 VERDE RAFFAELLO	94 MARR. RAFFAELLO

DIAMETRI DI AVVOLGIMENTO - CON TAPPO LATERALE STANDARD

ALTEZZA TELO (mm) - CON ATTACCO STANDARD

	1000	1200	1400	1600	1800	2000	2200	2400	2600	2800	3000	3200	3400	3500
Rullo Ø60	150	155	160	170	180	185	195	200	208	220	220	225	235	235
Rullo Ø70	150	161	161	176	186	186	204	208	208	222	222	227	235	235

ALTEZZA TELO (mm) - CON BLOCCO ANTI SOLLEVAMENTO

	1000	1200	1400	1600	1800	2000	2200	2400	2600	2800	3000	3200	3400	3500
Rullo Ø60	162	175	180	180	198	198	207	220	220	220	240	240	240	250
Rullo Ø70	166	166	188	188	202	202	204	224	224	224	244	244	244	244

COMPONENTI



STANDARD
Tappo laterale

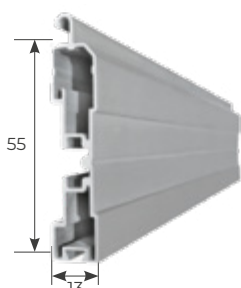

STANDARD
Terminale 13x55
in alluminio estruso



OPTIONAL
Tappo laterale di protezione per
guide zincate (con larghezza
minima guida 17 mm)



VARIANTE
Guarnizione terminale
in gomma

GUIDE

Per maggiori dettagli sulle guide consultare pag. 74 - 81

INCASSATE / IN LUCE

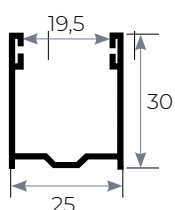

ALLU0830

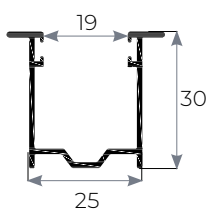

ALLU2258

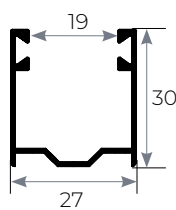

ALLU0774

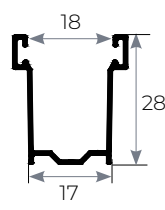

ALLU1028

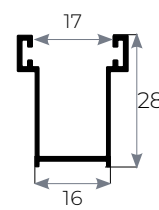

ALLU2230

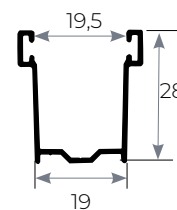

ALLU0829

SOSTITUZIONE

INCASSATE / IN LUCE

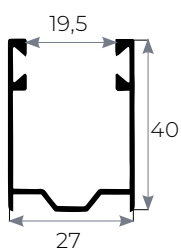

ALLU0954

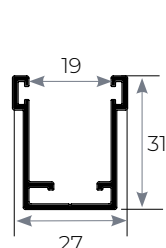

ALLU0227

INCASSATE

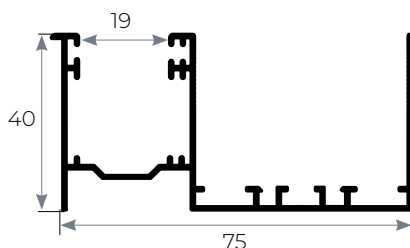

ALLU0207

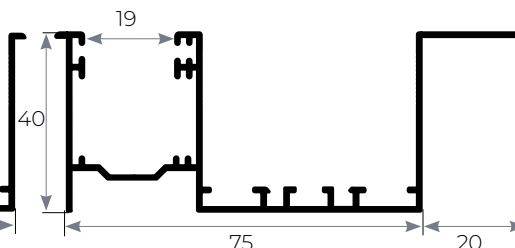

ALLU2227

LISTINO IVA ESCLUSA

Minimo fatturabile: 1,50 mq

RAL BASE	€ 82,00 mq	OPTIONAL - TAPPO LATERALE DI PROTEZIONE*	€ 5,00 mq
LEGNO	€ 85,00 mq	GUARNIZIONE TERMINALE IN GOMMA*	€ -1,00 mq
RAFFAELLO	€ 87,00 mq	FORI SUL TERMINALE*	€ 0,50 pz

*Variazione netta

AR-17

SERIE ROLLITA
TAPP0040

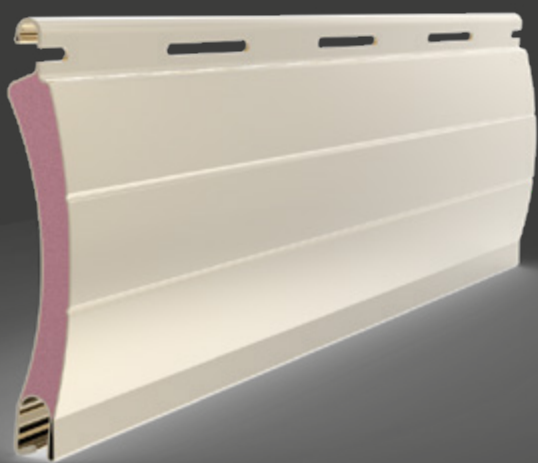

MEDIA DENSITÀ

CARATTERISTICHE TECNICHE

ALLUMINIO CON POLIURETANO MEDIA DENSITÀ

Peso kg/mq: **kg 2,65 ca.**
Stecche per m: **22,7**

Dimensione max: **L. max: 3,40m;**
H. max: 3,00m;
Sup. max: 8,00mq.

TELO

La tapparella standard è composta da stecche tutte asolate, attacco al rullo, tappi conici di arresto e terminale in alluminio estruso non forato con guarnizione / spazzolino.

COLORI DISPONIBILI

TINTA UNITA

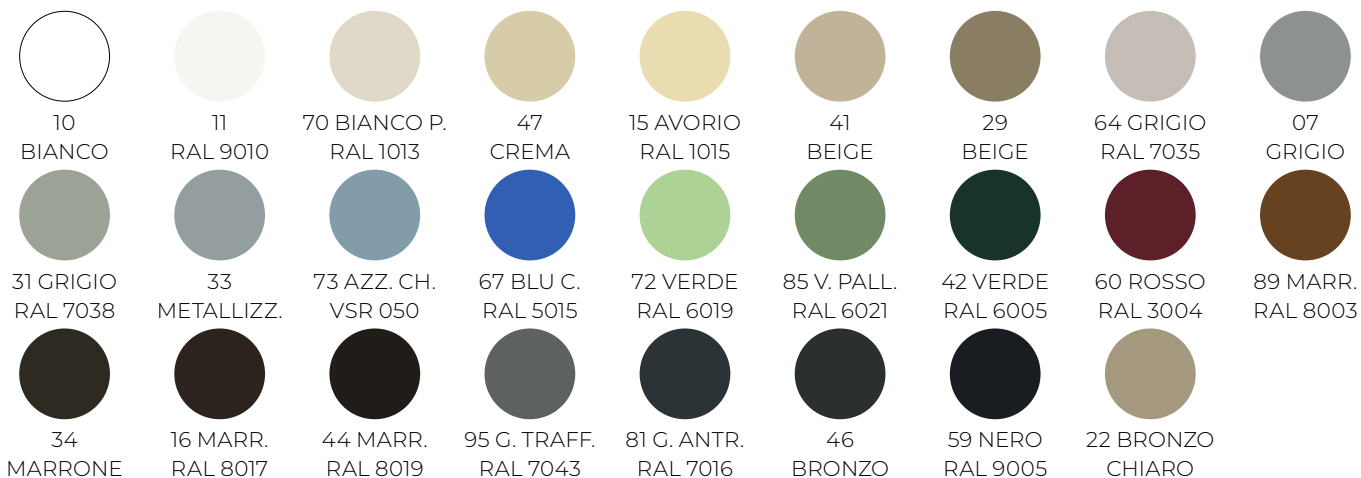

FINTO LEGNO



RAFFAELLO



DIAMETRI DI AVVOLGIMENTO - CON TAPPO LATERALE STANDARD

ALTEZZA TELO (mm) - CON ATTACCO STANDARD

	1000	1300	1600	1900	2200	2500	2800	3000
Rullo Ø40	135	150	165	180	185	199	205	219
Rullo Ø60	145	159	169	175	189	195	205	209
Rullo Ø70	155	169	169	185	191	199	215	215

ALTEZZA TELO (mm) - CON BLOCCO ANTI SOLLEVAMENTO

	1000	1300	1600	1900	2200	2500	2800	3000
Rullo Ø40	155	175	175	185	205	205	225	225
Rullo Ø60	165	171	185	195	205	221	225	229
Rullo Ø70	160	173	189	189	207	207	219	219

COMPONENTI



STANDARD
Tappo laterale

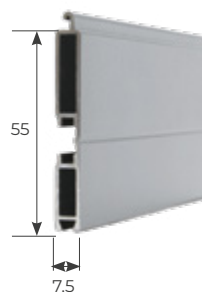

STANDARD
Terminale 7x55
in alluminio estruso

GUIDE

Per maggiori dettagli sulle guide consultare pag. 74 - 81

INCASSATE / IN LUCE

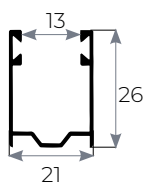

ALLU0856

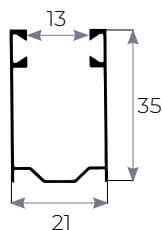

ALLU0847

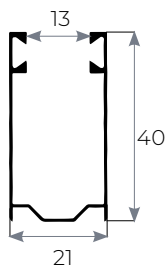

ALLU0953

SOSTITUZIONE

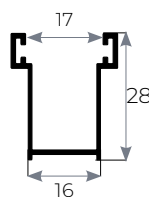

ALLU2230

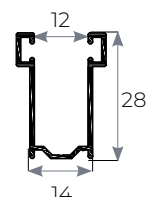

ALLU0449

LISTINO IVA ESCLUSA

Minimo fatturabile: 1,50 mq

RAL BASE € 90,00 mq

LEGNO € 92,00 mq

RAFFAELLO € 95,00 mq

FORI SUL TERMINALE* € 0,50 pz

* Variazione netta

AR-28

SERIE ROLLITA
TAPP0042

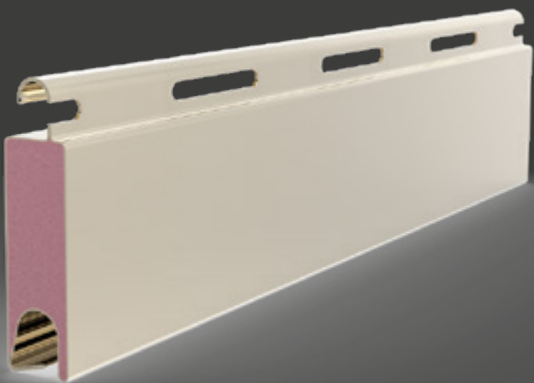

MEDIA DENSITÀ

CARATTERISTICHE TECNICHE

ALLUMINIO CON POLIURETANO
MEDIA DENSITÀ

Peso kg/mq: **kg 3,70 ca.**

Stecche per m: **35,7**

Dimensione max: L. max: 3,00m;
H. max: 2,50m;

Sup. max: 4,50mq.

TELO

La tapparella standard è composta da stecche tutte asolate, attacco al rullo, tappi conici di arresto e terminale in alluminio estruso non forato con guarnizione / spazzolino.

COLORI DISPONIBILI

TINTA UNITA

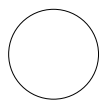

10
BIANCO



11
RAL 9010



15 AVORIO
RAL 1015



29
BEIGE



31 GRIGIO
RAL 7038



33
METALLIZZ.



42 VERDE
RAL 6005



34
MARRONE



44 MARR.
RAL 8019



95 G. TRAFF.
RAL 7043



81 G. ANTR.
RAL 7016



46
BRONZO

FINTO LEGNO



38 FINTO
LEGNO CH.



39 FINTO
LEGNO SC.

DIAMETRI DI AVVOLGIMENTO - CON TAPPO LATERALE STANDARD

ALTEZZA TELO (mm) - CON ATTACCO STANDARD

	1000	1300	1600	1900	2200	2500
Rullo Ø40	155	165	185	195	205	225
Rullo Ø60	159	179	199	205	225	225
Rullo Ø70	170	185	195	211	215	235

ALTEZZA TELO (mm) - CON BLOCCO ANTI SOLLEVAMENTO

	1000	1300	1600	1900	2200	2500
Rullo Ø40	165	179	199	205	225	225
Rullo Ø60	175	185	205	211	225	231
Rullo Ø70	175	191	211	215	235	241

COMPONENTI



STANDARD
Tappo laterale

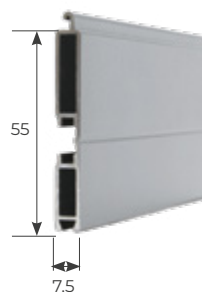

STANDARD
Terminale 7x55
in alluminio estruso

GUIDE

Per maggiori dettagli sulle guide consultare pag. 74 - 81

INCASSATE / IN LUCE

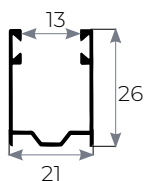

ALLU0856

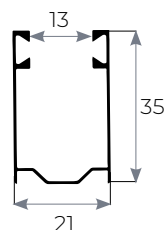

ALLU0847

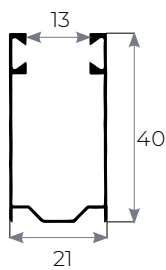

ALLU0953

SOSTITUZIONE

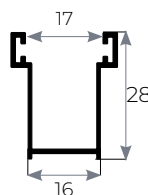

ALLU2230

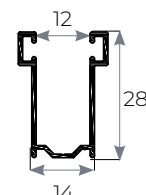

ALLU0449

LISTINO IVA ESCLUSA

Minimo fatturabile: 1,50 mq

RAL BASE	€	118,00 mq
LEGNO	€	121,00 mq
FORI SUL TERMINALE*	€	0,50 pz

*Variazione netta

SAR-132

SERIE TAP SECURITY

TAPP0026

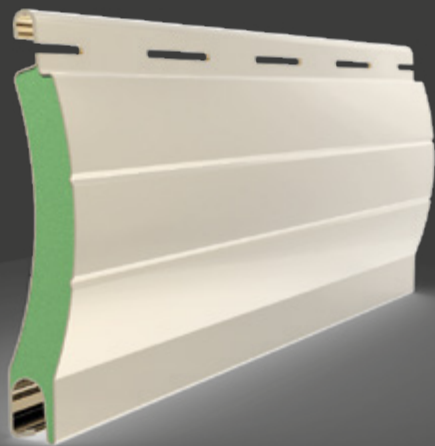

ALTA DENSITÀ

CARATTERISTICHE TECNICHE

ALLUMINIO CON POLIURETANO
ALTA DENSITÀ

Peso kg/mq: **kg 5,00 ca.**

Stecche per m: **18,2**

Dimensione max: **L. max: 4,50m;
H. max: 4,00m;**

Sup. max: 11,50mq.

TELO

La tapparella standard è composta da stecche tutte asolate, attacco al rullo, tappi conici di arresto e terminale in alluminio estruso non forato con guarnizione / spazzolino.

COLORI DISPONIBILI

TINTA UNITA

10 BIANCO	11 RAL 9010	25 BIANCO	13 CREMA RAL 9001	70 BIANCO P. RAL 1013	47 CREMA	15 AVORIO RAL 1015	41 BEIGE	29 BEIGE
64 GRIGIO RAL 7035	65 GRIGIO NCS 3000	07 GRIGIO	08 GR. TE.4 RAL 7047	31 GRIGIO RAL 7038	33 METALLIZZ.	73 AZZ. CH. VSR 050	67 BLU C. RAL 5015	72 V. BIANC. RAL 6019
85 V. PALL. RAL 6021	28 VERDE RAL 6011	68 V. MENTA RAL 6029	42 VERDE RAL 6005	30 R. MATT. RAL 3009	60 ROSSO RAL 3004	66 OCRA	89 MARR. RAL 8003	34 MARRONE
16 MARRONE RAL 8017	44 MARR. RAL 8019	95 G. TRAFF. RAL 7043	81 G. ANTR. RAL 7016	46 BRONZO	59 NERO RAL 9005	22 BRONZO CHIARO		

FINTO LEGNO

38 FINTO LEGNO CH.	39 FINTO LEGNO SC.	49 RENOLIT CHIARO	53 LEGNO DOUGLAS	54 RENOLIT SCURO	55 FINTO LEGNO M.	56 LEGNO PINO	78 FINTO LEGNO RO.	79 FINTO LEG. NO. R.

RAFFAELLO

91 GRIGIO RAFFAELLO	92 VERDE RAFFAELLO	94 MARR. RAFFAELLO

DIAMETRI DI AVVOLGIMENTO - CON TAPPO LATERALE STANDARD

ALTEZZA TELO (mm) - CON ATTACCO STANDARD

	1000	1200	1400	1600	1800	2000	2200	2400	2600	2800	3000	3200	3400	3500
Rullo Ø60	162	174	180	198	198	210	216	216	232	232	236	252	252	252
Rullo Ø70	160	176	176	190	190	200	216	216	224	234	234	234	250	250

ALTEZZA TELO (mm) - CON BLOCCO ANTI SOLLEVAMENTO

	1000	1200	1400	1600	1800	2000	2200	2400	2600	2800	3000	3200	3400	3500
Rullo Ø60	172	192	192	198	210	210	214	230	230	234	252	252	260	260
Rullo Ø70	176	176	194	200	214	214	224	236	236	236	250	250	260	260

COMPONENTI



STANDARD
Tappo laterale

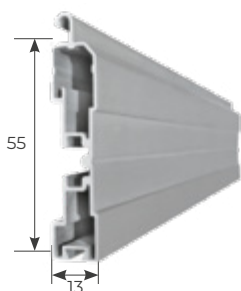

STANDARD
Terminale 13x55
in alluminio estruso



OPTIONAL
Tappo laterale di protezione
(con larghezza minima
guida 17 mm)



VARIANTE
Guarnizione terminale
in gomma

GUIDE

Per maggiori dettagli sulle guide consultare pag. 74 - 81

INCASSATE / IN LUCE

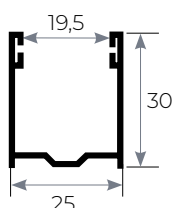

ALLU0830

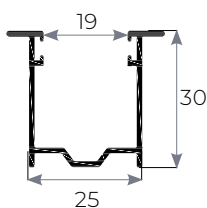

ALLU2258

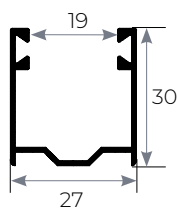

ALLU0774

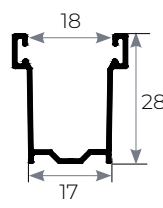

ALLU1028

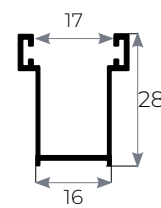

ALLU2230

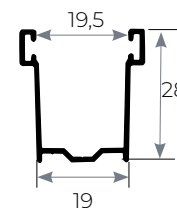

ALLU0829

SOSTITUZIONE

INCASSATE / IN LUCE

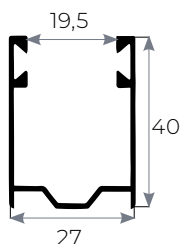

ALLU0954

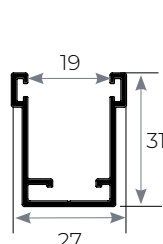

ALLU0227

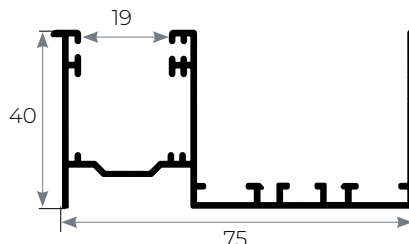

ALLU0207

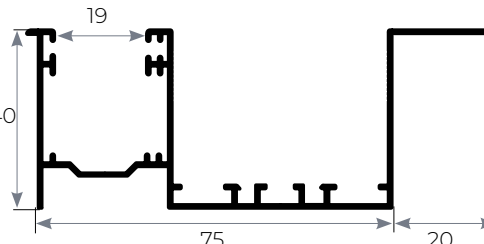

ALLU2227

INCASSATE

LISTINO IVA ESCLUSA

Minimo fatturabile: 1,50 mq

RAL BASE	€ 112,00 mq
LEGNO	€ 117,00 mq
RAFFAELLO	€ 119,00 mq

OPTIONAL - TAPPO LATERALE DI PROTEZIONE*	€ 5,00 cmq
GUARNIZIONE TERMINALE IN GOMMA*	€ -1,00 mq
FORI SUL TERMINALE*	€ 0,50 pz

*Variazione netta

SU-155

SERIE TAP SECURITY
TAPP0052

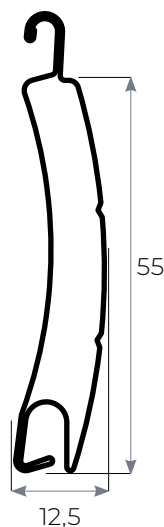
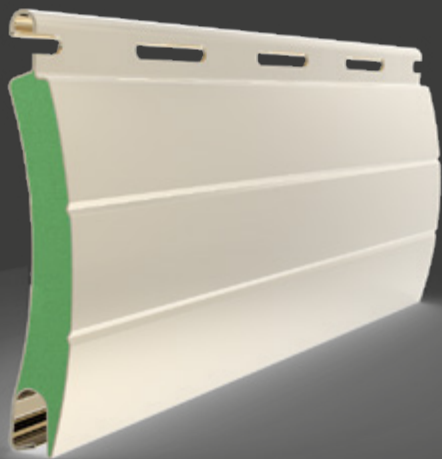

ALTA DENSITÀ

CARATTERISTICHE TECNICHE

ALLUMINIO CON POLIURETANO ALTA DENSITÀ

Peso kg/mq: **kg 5,00 ca.**
Stecche per m: **18,2**

Dimensione max: **L. max: 4,50m;**
H. max: 4,00m;
Sup. max: 11,50mq.

TELO

La tapparella standard è composta da stecche tutte asolate, attacco al rullo, tappi conici di arresto e terminale in alluminio estruso non forato con guarnizione / spazzolino.

COLORI DISPONIBILI

TINTA UNITA

10 BIANCO	11 RAL 9010	25 BIANCO	13 CREMA RAL 9001	70 BIANCO P. RAL 1013	47 CREMA	15 AVORIO RAL 1015	41 BEIGE	29 BEIGE
64 GRIGIO RAL 7035	65 GRIGIO NCS 3000	07 GRIGIO	08 GR. TE.4 RAL 7047	31 GRIGIO RAL 7038	33 METALLIZZ.	73 AZZ. CH. VSR 050	67 BLU C. RAL 5015	72 V. BIANC. RAL 6019
85 V. PALL. RAL 6021	28 VERDE RAL 6011	68 V. MENTA RAL 6029	42 VERDE RAL 6005	30 R. MATT. RAL 3009	60 ROSSO RAL 3004	66 OCRA	89 MARR. RAL 8003	34 MARRONE
16 MARRONE RAL 8017	44 MARR. RAL 8019	95 G. TRAFF. RAL 7043	81 G. ANTR. RAL 7016	46 BRONZO	59 NERO RAL 9005	22 BRONZO CHIARO		

FINTO LEGNO

38 FINTO LEGNO CH.	39 FINTO LEGNO SC.	49 RENOLIT CHIARO	53 LEGNO DOUGLAS	54 RENOLIT SCURO	55 FINTO LEGNO M.	56 LEGNO PINO	78 FINTO LEGNO RO.	79 FINTO LEG. NO. R.

RAFFAELLO

91 GRIGIO RAFFAELLO	92 VERDE RAFFAELLO	94 MARR. RAFFAELLO

DIAMETRI DI AVVOLGIMENTO - CON TAPPO LATERALE STANDARD

ALTEZZA TELO (mm) - CON ATTACCO STANDARD

	1000	1200	1400	1600	1800	2000	2200	2400	2600	2800	3000	3200	3400	3500
Rullo Ø60	158	168	174	188	188	206	206	206	232	232	232	232	252	252
Rullo Ø70	154	174	174	194	194	194	214	214	214	234	234	234	252	252

ALTEZZA TELO (mm) - CON BLOCCO ANTI SOLLEVAMENTO

	1000	1200	1400	1600	1800	2000	2200	2400	2600	2800	3000	3200	3400	3500
Rullo Ø60	170	188	188	188	208	208	218	230	230	230	250	250	250	260
Rullo Ø70	174	174	196	196	212	212	212	234	234	234	254	254	254	254

COMPONENTI



STANDARD
Tappo laterale

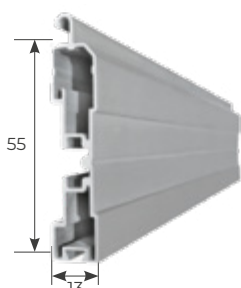

STANDARD
Terminale 13x55
in alluminio estruso



OPTIONAL
Tappo laterale di protezione per
guide zincate (con larghezza
minima guida 17 mm)



VARIANTE
Guarnizione terminale
in gomma

GUIDE

Per maggiori dettagli sulle guide consultare pag. 74 - 81

INCASSATE / IN LUCE

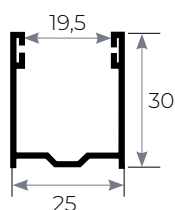

ALLU0830

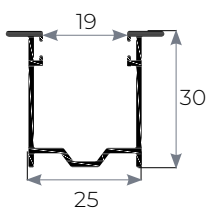

ALLU2258

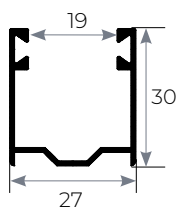

ALLU0774

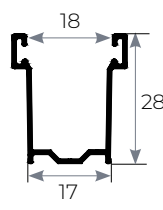

ALLU1028

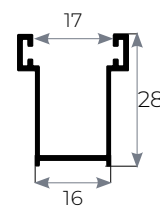

ALLU2230

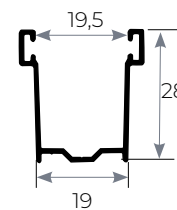

ALLU0829

SOSTITUZIONE

INCASSATE / IN LUCE

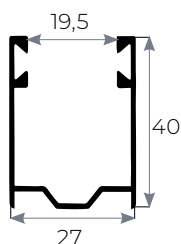

ALLU0954

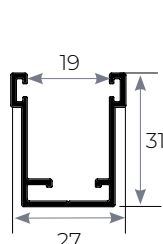

ALLU0227

INCASSATE

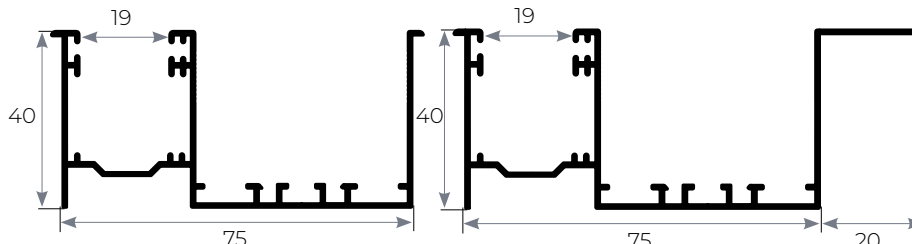

ALLU0207

ALLU2227

LISTINO IVA ESCLUSA

Minimo fatturabile: 1,50 mq

RAL BASE	€ 112,00 mq	OPTIONAL - TAPPO LATERALE DI PROTEZIONE*	€ 5,00 mq
LEGNO	€ 117,00 mq	GUARNIZIONE TERMINALE IN GOMMA*	€ -1,00 mq
RAFFAELLO	€ 119,00 mq	FORI SUL TERMINALE*	€ 0,50 pz

*Variazione netta

SAR-117

SERIE TAP SECURITY

TAPP0049

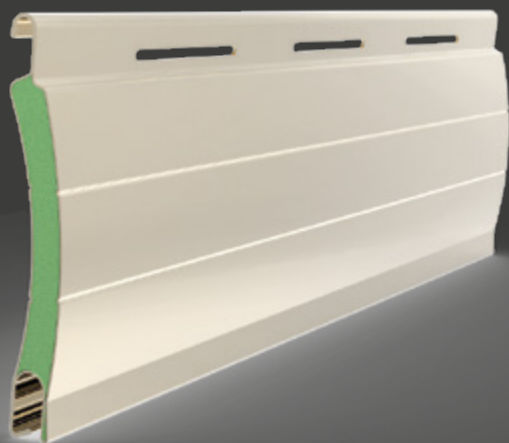

ALTA DENSITÀ

CARATTERISTICHE TECNICHE

ALLUMINIO CON POLIURETANO
ALTA DENSITÀ

Peso kg/mq: **kg 3,70 ca.**

Stecche per m: **22,7**

Dimensione max: **L. max: 3,70m;
H. max: 3,50m;**

Sup. max: 9,50mq.

TELO

La tapparella standard è composta da stecche tutte asolate, attacco al rullo, tappi conici di arresto e terminale in alluminio estruso non forato con guarnizione / spazzolino.

COLORI DISPONIBILI

TINTA UNITA

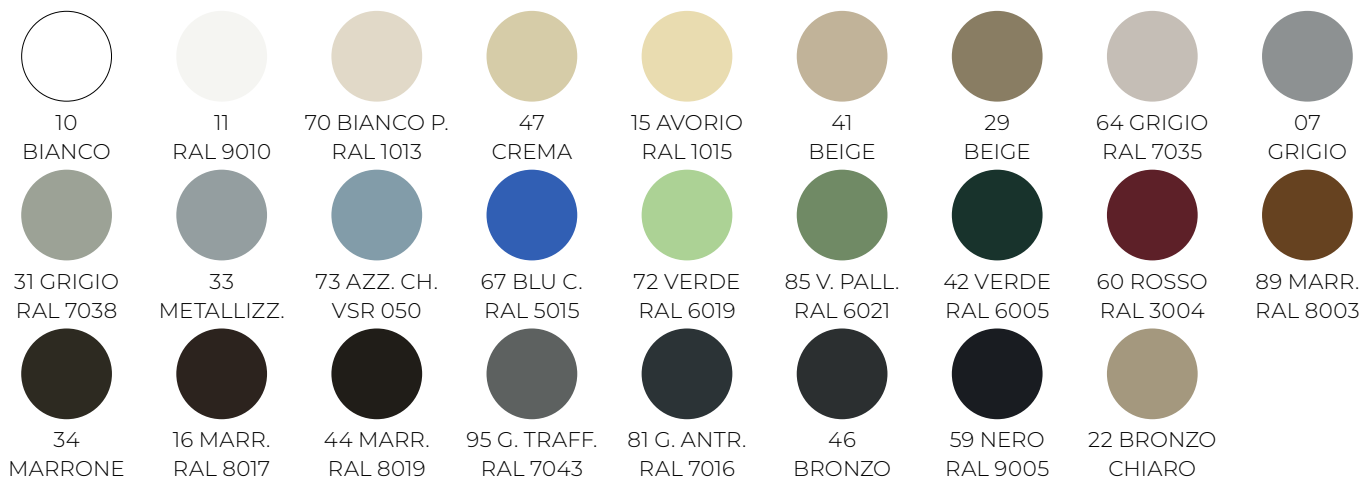

FINTO LEGNO



RAFFAELLO



DIAMETRI DI AVVOLGIMENTO - CON TAPPO LATERALE STANDARD

ALTEZZA TELO (mm) - CON ATTACCO STANDARD

	1000	1300	1600	1900	2200	2500	2800	3000	3300	3500
Rullo Ø40	135	150	165	180	185	199	205	219	219	230
Rullo Ø60	145	159	169	175	189	195	205	209	225	225
Rullo Ø70	155	169	169	185	191	199	215	215	225	229

ALTEZZA TELO (mm) - CON BLOCCO ANTI SOLLEVAMENTO

	1000	1300	1600	1900	2200	2500	2800	3000	3300	3500
Rullo Ø40	155	175	175	185	205	205	225	225	235	235
Rullo Ø60	165	171	185	195	205	221	225	229	235	235
Rullo Ø70	160	173	189	189	207	207	219	219	233	233

COMPONENTI



STANDARD
Tappo laterale

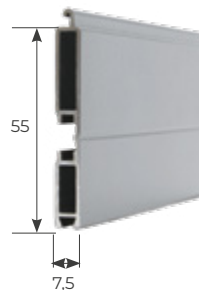

STANDARD
Terminale 7x55
in alluminio estruso

GUIDE

Per maggiori dettagli sulle guide consultare pag. 74 - 81

INCASSATE / IN LUCE

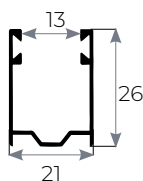

ALLU0856

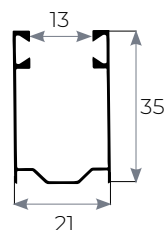

ALLU0847

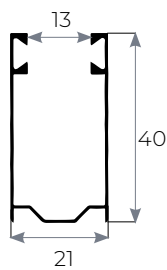

ALLU0953

SOSTITUZIONE

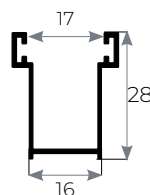

ALLU2230

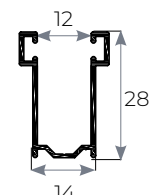

ALLU0449

LISTINO IVA ESCLUSA

Minimo fatturabile: 1,50 mq

RAL BASE	€ 109,00 mq	RAFFAELLO	€ 116,00 mq
LEGNO	€ 114,00 mq	FORI SUL TERMINALE*	€ 0,50 pz

* Variazione netta

ES-28

SERIE TAP SECURITY

TAPP0055

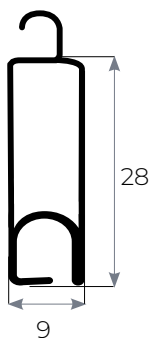
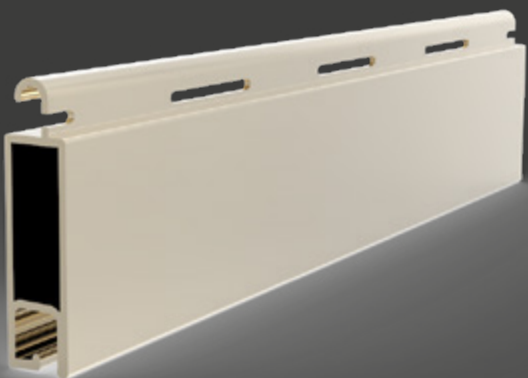

CARATTERISTICHE TECNICHE

ALLUMINIO ESTRUSO

Peso kg/mq: **kg 8,57 ca.**

Stecche per m: **35,7**

Dimensione max: **L. max: 4,90m;**
H. max: 3,50m;

Sup. max: 10,00mq.

TELO

La tapparella standard è composta da stecche tutte asolate, attacco al rullo, tappi conici di arresto e terminale in alluminio estruso non forato con guarnizione / spazzolino.

COLORI DISPONIBILI

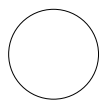

10
BIANCO



11
RAL 9010



31 GRIGIO
RAL 7038



34
MARRONE

TINTA UNITA

DIAMETRI DI AVVOLGIMENTO - CON TAPPO LATERALE STANDARD

ALTEZZA TELO (mm) - CON ATTACCO STANDARD

	1000	1300	1600	1900	2200	2500	2800	3000	3300	3500
Rullo Ø40	145	161	180	191	201	225	225	241	245	250
Rullo Ø60	159	175	180	199	215	219	235	241	245	259
Rullo Ø70	160	175	189	199	209	225	229	239	249	255

ALTEZZA TELO (mm) - CON BLOCCO ANTI SOLLEVAMENTO

	1000	1300	1600	1900	2200	2500	2800	3000	3300	3500
Rullo Ø40	155	179	179	200	220	220	240	240	240	259
Rullo Ø60	173	185	205	205	225	225	245	247	269	269
Rullo Ø70	179	199	199	219	235	239	245	259	259	279

COMPONENTI



STANDARD

Tappo laterale a pressione

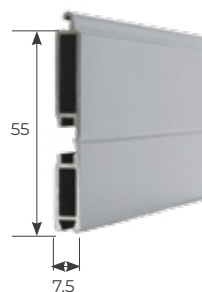

STANDARD

Terminale 7x55
in alluminio estruso

GUIDE

Per maggiori dettagli sulle guide consultare pag. 74 - 81

INCASSATE / IN LUCE

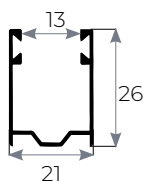

ALLU0856

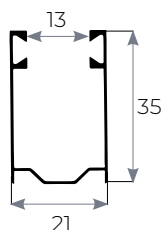

ALLU0847

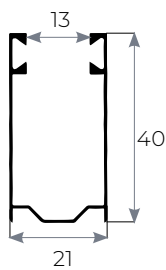

ALLU0953

SOSTITUZIONE

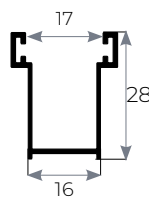

ALLU2230

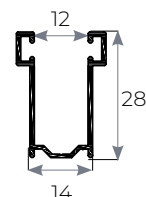

ALLU0449

LISTINO IVA ESCLUSA

Minimo fatturabile: 1,50 mq

RAL BASE	€	300,00 mq
FORI SUL TERMINALE*	€	0,50 pz

*Variazione netta

ES-44

SERIE TAP SECURITY
TAPP0111

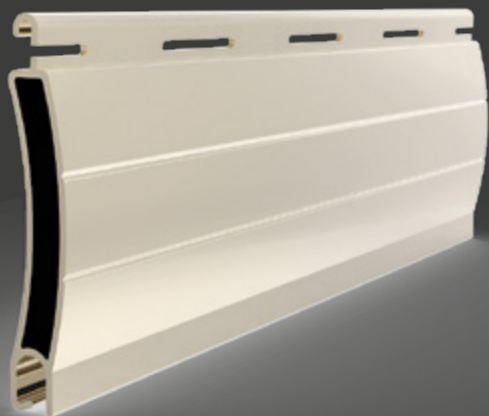

CARATTERISTICHE TECNICHE

ALLUMINIO ESTRUSO

Peso kg/mq: **kg 6,90 ca.**
Stecche per m: **22,7**

Dimensione max: **L. max: 4,00m;**
H. max: 3,50m;
Sup. max: 9,50mq.

TELO

La tapparella standard è composta da stecche tutte asolate, attacco al rullo, tappi conici di arresto e terminale in alluminio estruso non forato con guarnizione / spazzolino.

COLORI DISPONIBILI

TINTA UNITA

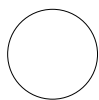

10
BIANCO



11
RAL 9010



31 GRIGIO
RAL 7038



34
MARRONE

DIAMETRI DI AVVOLGIMENTO - CON TAPPO LATERALE STANDARD

ALTEZZA TELO (mm) - CON ATTACCO STANDARD

	1000	1300	1600	1900	2200	2500	2800	3000	3300	3500
Rullo Ø40	145	155	169	175	185	199	205	215	219	230
Rullo Ø60	145	165	165	185	201	201	215	215	235	235
Rullo Ø70	161	161	175	193	193	205	209	221	225	235

ALTEZZA TELO (mm) - CON BLOCCO ANTI SOLLEVAMENTO

	1000	1300	1600	1900	2200	2500	2800	3000	3300	3500
Rullo Ø40	159	175	179	189	195	205	225	225	225	235
Rullo Ø60	175	175	189	195	205	219	225	225	235	239
Rullo Ø70	165	189	189	200	215	215	229	229	239	239

COMPONENTI



STANDARD
Tappo laterale a pressione

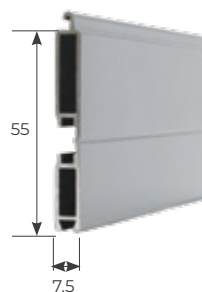

STANDARD
Terminale 7x55
in alluminio estruso

GUIDE

Per maggiori dettagli sulle guide consultare pag. 74 - 81

INCASSATE / IN LUCE

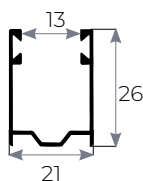

ALLU0856

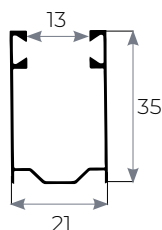

ALLU0847

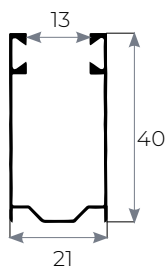

ALLU0953

SOSTITUZIONE

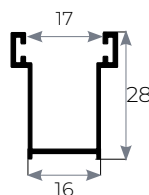

ALLU2230

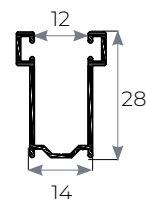

ALLU0449

LISTINO IVA ESCLUSA

Minimo fatturabile: 1,50 mq

RAL BASE	€	235,00 mq
FORI SUL TERMINALE*	€	0,50 pz

*Variazione netta

ES-55

SERIE TAP SECURITY

TAPP0032

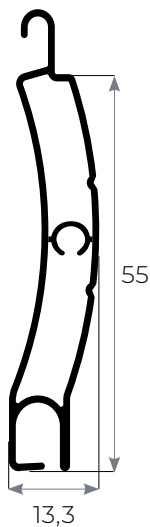
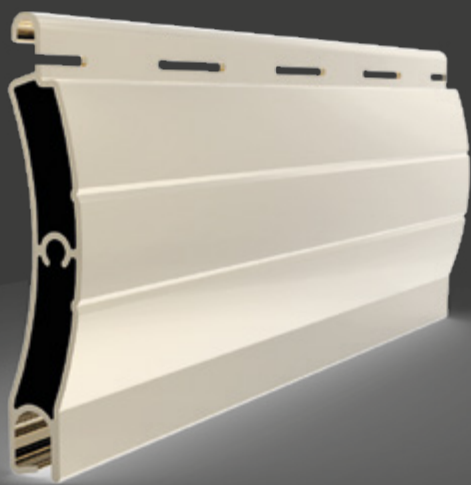

CARATTERISTICHE TECNICHE

ALLUMINIO ESTRUSO

Peso kg/mq: kg 7,92 ca.

Stecche per m: 18,2

Dimensione max: L. max: 5,50m;
H. max: 5,00m;

Sup. max: 14,00mq.

TELO

La tapparella standard è composta da stecche tutte asolate, attacco al rullo, tappi conici di arresto e terminale in alluminio estruso non forato con guarnizione / spazzolino.

COLORI DISPONIBILI

TINTA UNITA

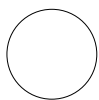

10
BIANCO



11
RAL 9010



31 GRIGIO
RAL 7038



34
MARRONE

DIAMETRI DI AVVOLGIMENTO - CON TAPPO LATERALE STANDARD

ALTEZZA TELO (mm) - CON ATTACCO STANDARD

	1000	1300	1600	1900	2200	2500	2800	3000	3300	3600	3900	4200	4500	5000
Rullo Ø60	175	179	195	211	215	235	235	245	255	265	270	275	295	299
Rullo Ø70	165	175	195	199	215	225	235	245	255	259	271	275	285	295

ALTEZZA TELO (mm) - CON BLOCCO ANTI SOLLEVAMENTO

	1000	1300	1600	1900	2200	2500	2800	3000	3300	3600	3900	4200	4500	5000
Rullo Ø60	165	185	205	205	229	229	249	249	255	269	269	295	295	315
Rullo Ø70	175	195	199	215	219	239	239	259	259	275	279	285	300	305

COMPONENTI



STANDARD
Tappo laterale a pressione

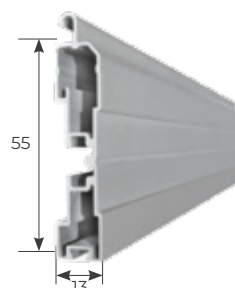

STANDARD
Terminale 13x55
in alluminio estruso

GUIDE

Per maggiori dettagli sulle guide consultare pag. 74 - 81

INCASSATE / IN LUCE

SOSTITUZIONE

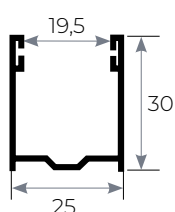

ALLU0830

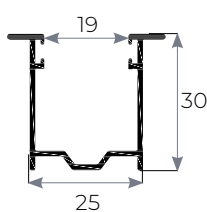

ALLU2258

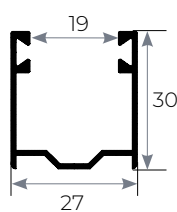

ALLU0774

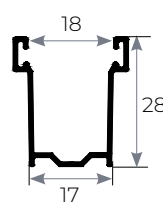

ALLU1028

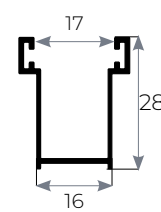

ALLU2230

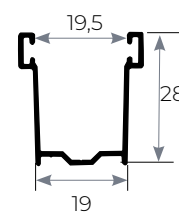

ALLU0829

INCASSATE / IN LUCE

INCASSATE

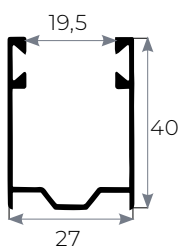

ALLU0954

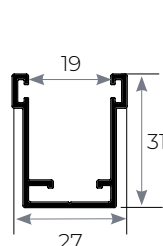

ALLU0227

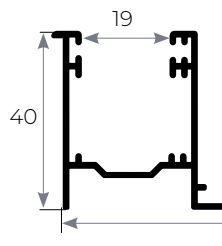

ALLU0207

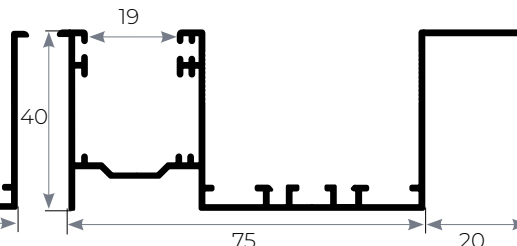

ALLU2227

LISTINO IVA ESCLUSA

Minimo fatturabile: 1,50 mq

RAL BASE	€	270,00 mq
FORI SUL TERMINALE*	€	0,50 pz

* Variazione netta

SAR-115

SERIE TAP SECURITY
TAPP0046

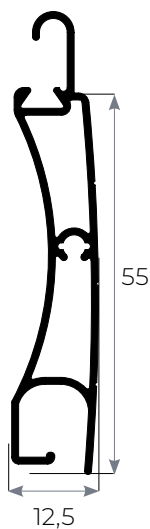

CARATTERISTICHE TECNICHE

ALLUMINIO ESTRUSO

Peso kg/mq: **kg 8,50 ca.**
Stecche per m: **18**

Dimensione max: **L. max: 5,50m;**
H. max: 5,00m;
Sup. max: 14,00mq.

Utilizzare con le guarnizioni anti-rumore GG35NOR e GG12PVC

COLORI DISPONIBILI

TINTA UNITA

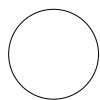

10
BIANCO



11
RAL 9010



31 GRIGIO
RAL 7038



34
MARRONE

DIAMETRI DI AVVOLGIMENTO - CON TAPPO LATERALE STANDARD

ALTEZZA TELO (mm) - CON ATTACCO STANDARD

	1000	1300	1600	1900	2200	2500	2800	3000	3300	3600	3900	4200	4500	5000
Rullo Ø60	175	195	215	225	245	245	265	269	269	295	295	295	325	325
Rullo Ø70	179	205	209	229	235	255	255	280	280	285	305	305	325	330

ALTEZZA TELO (mm) - CON BLOCCO ANTI SOLLEVAMENTO

	1000	1300	1600	1900	2200	2500	2800	3000	3300	3600	3900	4200	4500	5000
Rullo Ø60	180	205	215	235	235	259	265	275	279	285	305	305	309	335
Rullo Ø70	195	219	225	249	249	265	275	275	305	305	309	329	329	355

COMPONENTI



STANDARD
Tappo laterale



STANDARD
Guarnizioni anti rumore

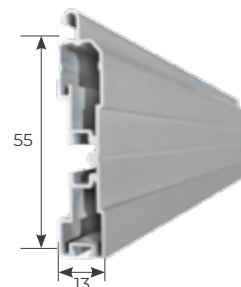

STANDARD
Terminale 13x55
in alluminio estruso

GUIDE

Per maggiori dettagli sulle guide consultare pag. 74 - 81

INCASSATE / IN LUCE

SOSTITUZIONE

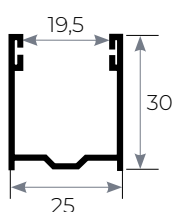

ALLU0830

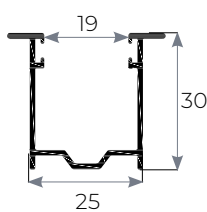

ALLU2258

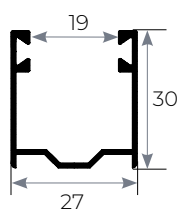

ALLU0774

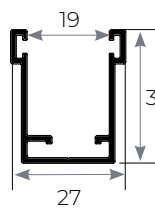

ALLU0227

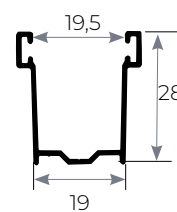

ALLU0829

INCASSATE / IN LUCE

INCASSATE

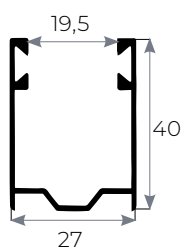

ALLU0954

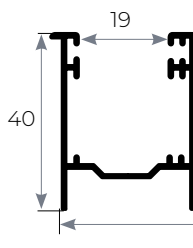

ALLU0207

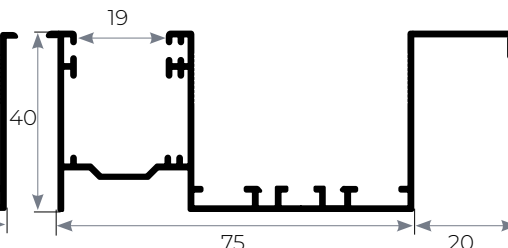

ALLU2227

LISTINO IVA ESCLUSA

Minimo fatturabile: 1,50 mq

RAL BASE

€ 335,00 mq

FORI SUL TERMINALE*

€ 0,50 pz

*Variazione netta

COLORI TERMINALI

TABELLA ABBINAMENTO COLORI TERMINALI - TINTA UNITA

COLORI	DESCRIZIONE	PROFILI 55 mm		PROFILI 37 mm - 44 mm		MULTILUX
		ABBINAMENTO STD. TS12X55	DISPONIBILITÀ TS12X55U	ABBINAMENTO STD. TE7X56	DISPONIBILITÀ TE7X56U	ABBINAMENTO STD. TS12X55U
07	 GRIGIO	07	07	07		07
08	 RAL 7047 GRIGIO TELE4	08				
10	 BIANCO	10	10	10	10	10
11	 RAL 9010 BIANCO	11	11	11	11	11
13	 RAL 9001 CREMA	13				
15	 RAL 1015 AVORIO	15	15	15	15	15
16	 RAL 8017 MARRONE	16	16	16		16
22	 BRONZO CHIARO	63		63		
25	 BIANCO	25				
28	 RAL 6011 VERDE	28				
29	 BEIGE SCURO	29		29		
30	 RAL 3009 ROSSO MATTONE	30	30			30
31	 RAL 7038 GRIGIO	31		31		
33	 RAL 9006 METALIZZATO	33	33	33	33	33
34	 MARRONE	34	34	34	34	34
41	 BEIGE	70		70		
42	 RAL 6005 VERDE	42	42	42		42
44	 RAL 8019 MARRONE	44		44		
46	 BRONZO SCURO	44		44		
47	 CREMA	15	15	15	15	
59	 RAL 9005 NERO INTENSO	59		59		
60	 RAL 3004 ROSSO PORPORA	60		60		
63	 RAL 1035 ORO	63	63	63		
64	 RAL 7035 GRIGIO	64	64	64		64
65	 NCS 3000 GRIGIO	33				











66		RAL 8001 OCRA	66	66			66
67		RAL 5015 BLU CIELO	67		67		
68		RAL 6029 VERDE MENTA	68				
70		RAL 1013 BIANCO PERLA	70	70	70		70
72		RAL 6019 VERDE BIANCASTRO	72	72	72		
73		VSR AZZURRO CHIARO	33		33		
81		RAL 7016 GRIGIO ANTRACITE	81	81	81	81	81
85		RAL 6021 VERDE PALLIDO	85		85		
89		RAL 8003 MARRONE	89	89	89		89
95		RAL 7043 GRIGIO TRAFFICO	95		95		

TABELLA ABBINAMENTO COLORI TERMINALI - FINTO LEGNO







COLORI	DESCRIZIONE	PROFILI 55 mm		PROFILI 37 mm - 44 mm		MULTILUX
		ABBINAMENTO STD. TS12X55	DISPONIBILITÀ TS12X55U	ABBINAMENTO STD. TE7X56	DISPONIBILITÀ TE7X56U	ABBINAMENTO STD. TS12X55U
38	 FINTO LEGNO CHIARO	89	89	89		89
39	 FINTO LEGNO SCURO	16	16	16		16
49	 FINTO LEGNO CILIEGIO	89	89	89		89
53	 FINTO LEGNO DOUGLAS	89				
54	 RENOLIT SCURO	16				
55	 FINTO LEGNO MEDIO	89				
56	 FINTO LEGNO PINO	89				
78	 FINTO LEGNO ROVERE RIGATO	89				
79	 FINTO LEGNO NOCE RIGATO	16				

TABELLA ABBINAMENTO COLORI TERMINALI - RAFFAELLO

COLORI	DESCRIZIONE	PROFILI 55 mm		PROFILI 37 mm - 44 mm		MULTILUX
		ABBINAMENTO STD. TS12X55	DISPONIBILITÀ TS12X55U	ABBINAMENTO STD. TE7X56	DISPONIBILITÀ TE7X56U	ABBINAMENTO STD. TS12X55U
91	 GRIGIO RAFFAELLO	91				
92	 VERDE RAFFAELLO	92				
94	 MARRONE RAFFAELLO	94				

SISTEMI DI BLOCCAGGIO AUTOMATICO ANTISOLLEVAMENTO

Viene montato sul rullo di avvolgimento e sull'ultimo profilo della tapparella (ogni 50 cm) ed è utilizzabile con manovre ad argano o motore. Entra in funzione automaticamente a tapparella abbassata, esercitando verticalmente una pressione tale da impedire il sollevamento della tapparella stessa.

Coperto da brevetto internazionale con due versioni (una con anelli per il rullo diam. 60 e l'altra per il rullo diam. 70) copre tutte le necessità in quanto la regolazione per la distanza dal rullo può essere effettuata in cantiere durante l'installazione.

Superati i 1200mm verranno applicati tre blocchi, a seguire uno ogni 400mm in larghezza.

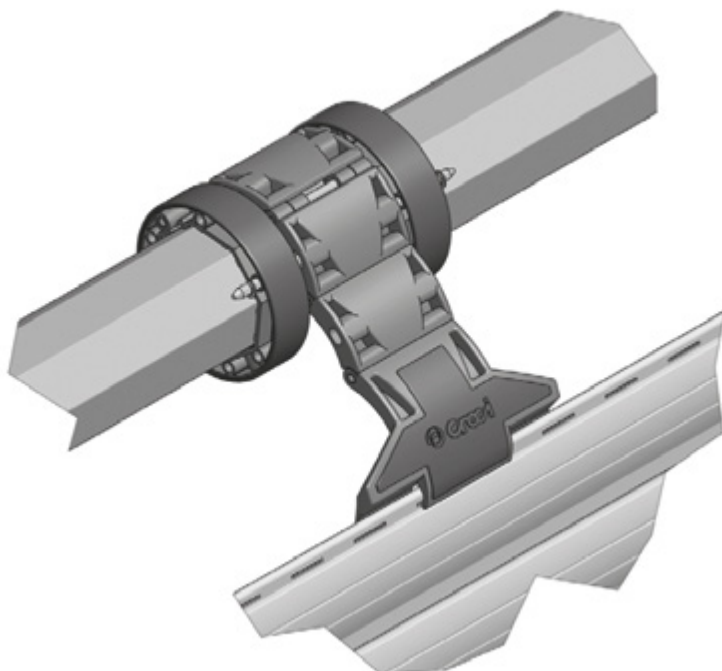

ACGE0608 PER RULLO DA Ø 60: € 24,00

ACGE3914 PER RULLO DA Ø 70: € 26,00

SISTEMI DI SICUREZZA

SISTEMI DI CHIUSURA CATENACCIO DI SICUREZZA TERMINALE

È composto da una piattina (acciaio) opportunamente sagomata e da un'impugnatura antiscivolo in plastica. Viene montato sul profilo terminale (escluso il tipo universale) senza alcuna lavorazione aggiuntiva, grazie alla particolare forma del terminale; è azionato manualmente ed, entrando nella guida laterale e nel muro, impedisce il sollevamento dal basso della tapparella.

Esiste anche nella versione per profili intermedi (consigliato per profili TE12x55).

ACGE3752 DA 15 cm: € 1,50

ACGE0721 DA 50 cm: € 6,00

ACGE0722 DA 100 cm: € 10,50

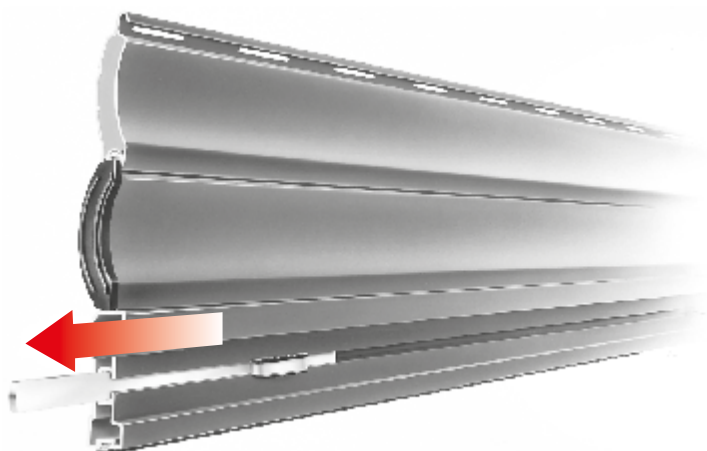

SISTEMI DI CHIUSURA

CATENACCIO DI SICUREZZA INTERMEDIO

Viene montato direttamente su una stecca di profilo (con un'apposita lavorazione) all'altezza desiderata della tapparella, può essere utilizzato nei profilo da 55 mm (AR-32, SAR-132); è azionato manualmente ed, entrando nella guida laterale e nel muro, impedisce il sollevamento della tapparella.

Di serie su finestre a 500 mm, su porte finestre a 1000 mm (standard) o a richiesta su indicazione del cliente

ACGE3754: € 15,50

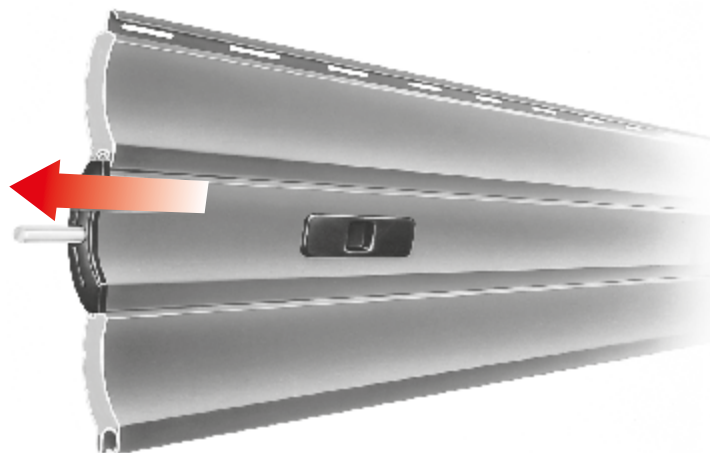

BLOCCAGGIO E CHIUSURA

SISTEMI DI CHIUSURA

SERRATURA AL TERMINALE

A comando manuale interno (a pomolo) o interno - esterno (a chiave), viene montata sul terminale 14x56 (escluso il tipo universale) assieme a due piattine laterali in alluminio che, inserendosi nelle guide laterali e nel muro, impediscono il sollevamento dal basso della tapparella.

SERRATURA A POMOLO ACGE3806: € 100,00

SERRATURA A CHIAVE ACGE3562: € 105,00

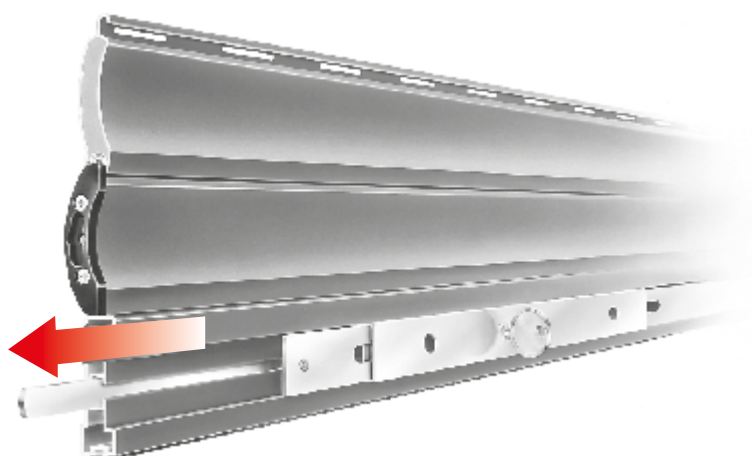





LUX PROJECT

ALLUMINIO

Più luce e più aria, per una casa più luminosa e più pulita. Le nuove Serie Lux sono l'evoluzione delle tapparelle tradizionali. Garantiscono un maggiore passaggio della luce solare e dell'aria grazie all'innovativo design caratterizzato da una particolare asolatura. A questo, in vari modelli, uniscono grande sicurezza, confort, risparmio energetico, trasparenza e visibilità, senza trascurare le esigenze di privacy, protezione e silenziosità.

Con i nuovi sistemi avvolgibili Croci si avranno ambienti illuminati, salubri ed arieggiati, ma al contempo sicuri contro i furti, le intrusioni e i rumori. La funzionalità delle tapparelle Lux assicura la tua casa, con un'elevata praticità e resistenza nel tempo.



Gira SOLE

OUTDOOR

Girasole è una tapparella orientabile.

Dotata di lamelle che consentono di gestire l'ingresso di aria e luce negli ambienti.

La facilità dell'installazione, dell'uso e della manutenzione rendono il prodotto più versatile alle varie esigenze di utilizzo.

In abbinamento alla guida incassata 45 costituisce un sistema integrato completo tapparella, frangisole, zanzariera.

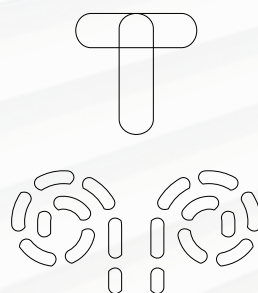

GiraSOLE 2.0

LA TAPPARELLA ORIENTABILE

TAPP0050



CARATTERISTICHE TECNICHE

Peso kg/mq: **kg 9,20 ca.**

Dimensione max: **L. max: 3,00m;
H. max: 3,00m;**

ATTENZIONE

Verificare che la larghezza interna della guida sia minimo di 19 mm.

Sarà considerata standard la dimensione del cassetto con interasse da 150 mm. In fase di ordine specificare gli interassi maggiori.

COLORI DISPONIBILI

TINTA UNITA



FINTO LEGNO



COLORI ACCESSORI DISPONIBILI

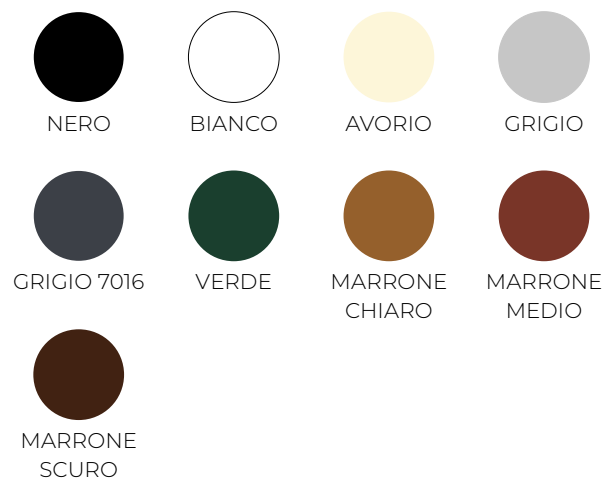

Ulteriori colorazioni ral possono essere realizzate a richiesta. La maggiorazione per colore speciale verrà comunicata in relazione ai quantitativi.

SEZIONE ORIZZONTALE

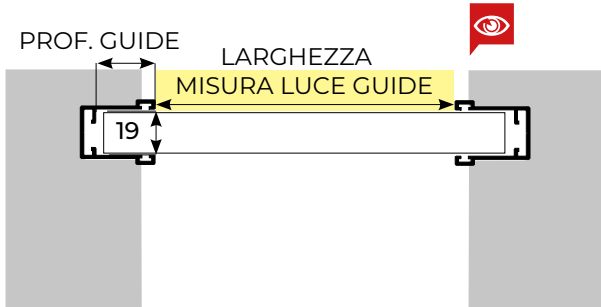

Fig. 1

Con misura luce guide richiesta comunicazione profondità guide.

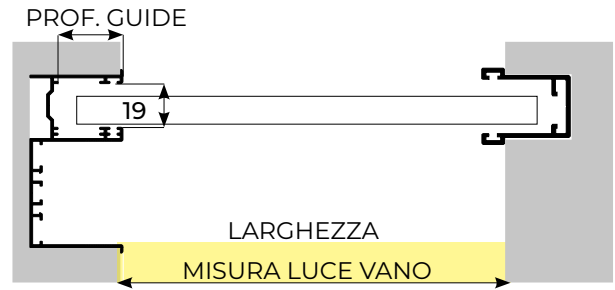

Fig. 2

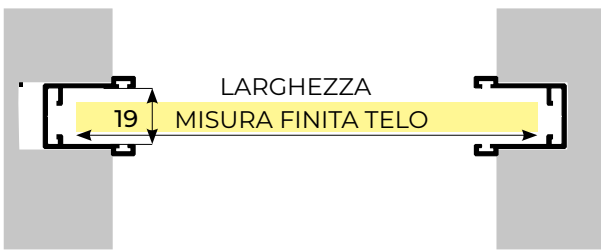

Fig. 3

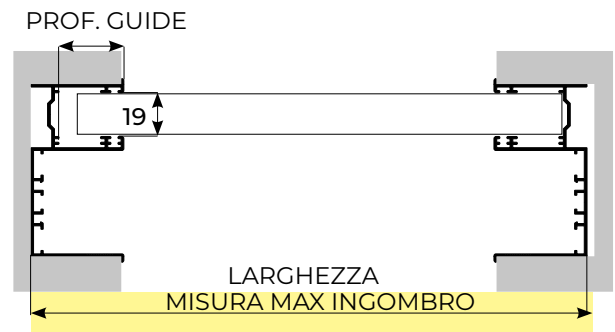
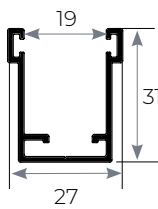

Fig. 4

GUIDE

Per maggiori dettagli sulle guide consultare pag. 74 - 81



ALLU0227

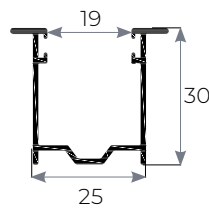

ALLU2258

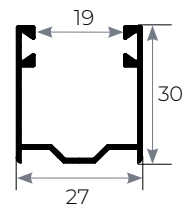

ALLU0774

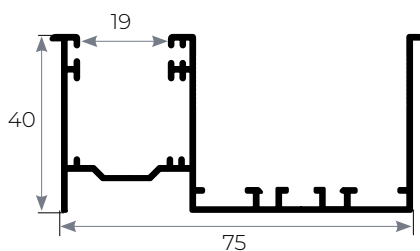

ALLU0207

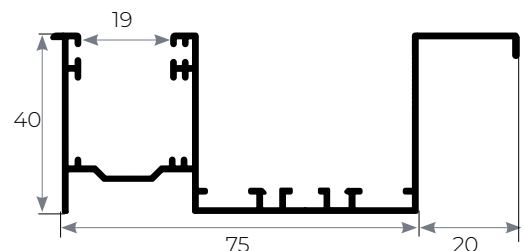

ALLU2227

GiraSOLE 2.0

LA TAPPARELLA ORIENTABILE

TAPP0050

TABELLA CONVERSIONE H LUCE = H TELO FINITO

H LUCE	H TELO FINITO	H LUCE	H TELO FINITO	H LUCE	H TELO FINITO
800	989	1550	1878	2300	2704
850	1052	1600	1942	2350	2767
900	1116	1650	2005	2400	2830
950	1178	1700	2005	2450	2894
1000	1243	1750	2068	2500	2958
1050	1306	1800	2132	2550	3021
1100	1370	1850	2196	2600	3084
1150	1370	1900	2259	2650	3148
1200	1443	1950	2322	2700	3212
1250	1497	2000	2386	2750	3275
1300	1560	2050	2445	2800	3275
1350	1624	2100	2513	2850	3338
1400	1688	2150	2576	2900	3402
1450	1751	2200	2640	2950	3466
1500	1814	2250	2640	3000	3529

CLASSE RESISTENZA AL VENTO

DIMENSIONE LUCE ARCHITETTONICA

LARGHEZZA FINO A (mm)	LARGHEZZA FINO A (mm)	PRESTAZIONE
2000	2500	6
2500	2000	6
3000	2400	4

In riferimento alla norma: UNI EN 13659 : 2015

COME ORDINARE

Le misure devono essere trasmesse in mm indicando base x altezza preferibilmente della misura luce guide (fig.1) (fig.5)

È necessario, inoltre, trasmettere la misura della profondità della guida che può oscillare da min. 20 mm a un max di 30 mm.

N.B. La misura addebitata sarà quella della misura finita: circa il 20% in più della misura luce, poiché, quando la tapparella si trasforma in frangisole, le lamelle tenderanno a scendere nel vano ognuna di circa 8 mm (si veda disegno tecnico lamella aperta fig.6, lamella chiusa fig.7) e tabella di conversione.

AVVOLGIMENTO INTERNO

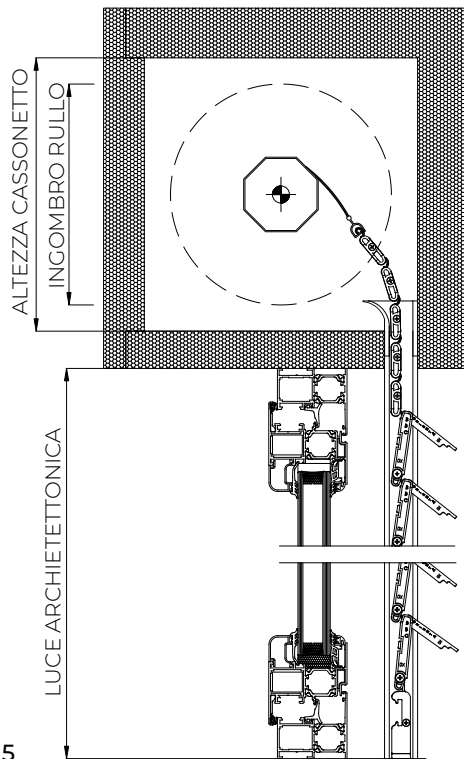
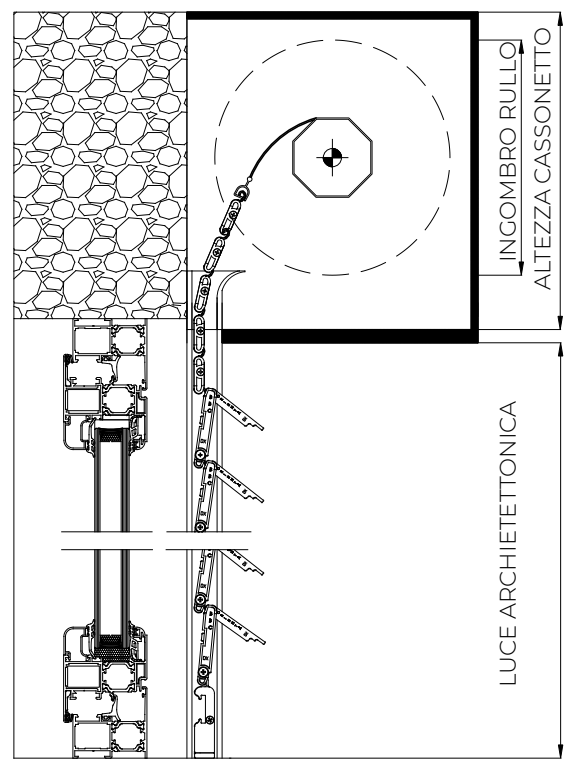

Fig. 5

AVVOLGIMENTO ESTERNO



SEZIONE VERTICALE

LAMELLE APERTE

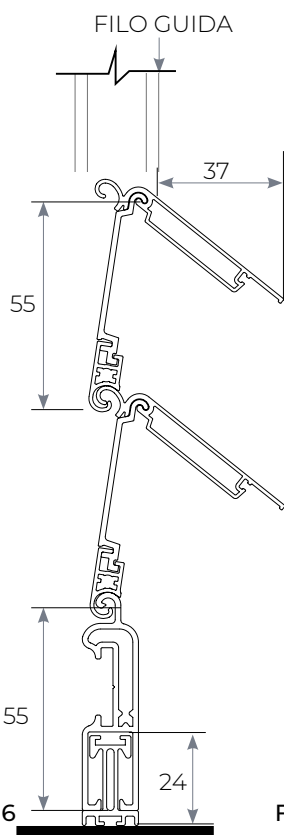

Fig. 6

LAMELLE CHIUSE

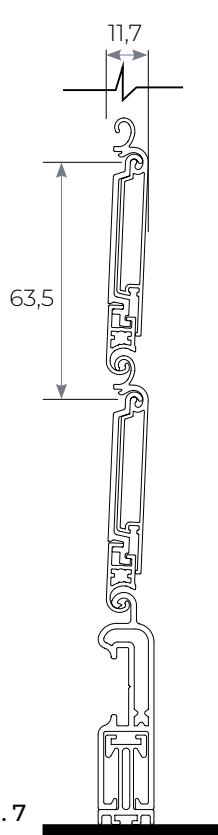

Fig. 7

La scheda sotto riportata indica il max ingombro del rullo avvolto in funzione dell'altezza misura finita.

Rullo con diametro da 70 mm.

AVVOLGIMENTO INTERNO		AVVOLGIMENTO ESTERNO	
ALTEZZA (mm) Luce architettonica	INGOMBRO (mm)	ALTEZZA (mm) Luce architettonica	INGOMBRO (mm)
1600	195	1600	205
1800	200	1800	210
2000	215	2000	220
2200	225	2200	230
2400	227	2400	235
2500	238	2500	240
2800	248	2800	250
3000	253	3000	260

Minimo fatturabile: mq 1,50

SUPPORTI INTERMEDI

LARGHEZZE FINO A 1000 mm SENZA SUPPORTO

LARGHEZZE DA 1001 MM FINO A 2000 mm

LARGHEZZE DA 2001 mm FINO A 3000 mm

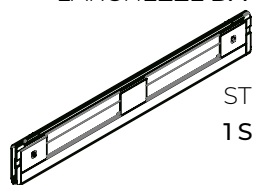

STECCA CON
1 SUPPORTO INTERMEDIO

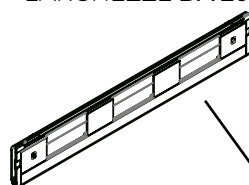

STECCA CON 2
SUPPORTI INTERMEDI



TELO

minimo fatturabile: 1,50 mq

TELO € 287,00 mq

PROFILI GUIDA

COPPIA GUIDE INCASSATA 45 TAPPARELLA CON INVITI E SPAZZOLINO - ALLU0207CP € 50,00 m

PROFILO CARTER ALLUMINIO - ALLU0231PZ € 9,00 m

COPPIA GUIDA 31X27 CON INVITI E SPAZZOLINO - ALLU0227CM € 25,00 m

RULLO + SUPPORTI

RULLO OTTAGONALE Ø 60; SPESSORE 10 / 10 - ACGE0506PZ € 15,00 m

RULLO OTTAGONALE Ø 70; SPESSORE 15 / 10 - ACGE0533PZ € 25,00 m

SUPPORTI PER RULLO Ø 60 (CALOTTA + STAFFA + CUSCINETTO) - GCOM0312 € 9,90 pz.

SUPPORTI PER RULLO Ø 70 (CALOTTA + STAFFA + CUSCINETTO) - GCOM0362 € 34,50 pz.

ESPOSITORI E CAMPIONI PREZZI NETTI

ESPOSITORE DA TERRA € 500,00 pz.

MINI CAMPIONE € 50,00 pz.

PREZZI VALIDI PER I COLORI RAL STANDARD, +40 % PER I COLORI LEGNO.





BLOCKLUX

ALLUMINIO ESTRUSO

TAPP0118LX

**LA TAPPARELLA DI SICUREZZA IN ALLUMINIO ESTRUSO,
CON UN DESIGN MODERNO E PROTEZIONE DAGLI INSETTI.**

BLOCKLUX combina l'affidabilità e la sicurezza delle stecche autobloccanti con un maggiore comfort, poiché migliora l'aerazione, l'ingresso di luce naturale e la resistenza agli insetti. Con la doppia doga microforata con 2.500 punte da Ø 2mm per metro lineare, garantisce una maggiore ventilazione (fino al 10,7% della ventilazione in relazione alla dimensione totale della tapparella).

La distribuzione del microperforato consente una maggiore luminosità, ma in modo attenuato e uniforme, fornisce anche una maggiore privacy consentendo di vedere verso l'esterno preservando la privacy interna.

CARATTERISTICHE TECNICHE

Peso kg/mq:	kg 12,00 ca.
Stecche per m:	20

Dimensione max:	L. max: 2,75m; H. max: 3,00m;
-----------------	----------------------------------

CLASSE RC 2

in accordo con gli standard europei UNI EN 1627:2011 - UNI EN 1628:2016 - UNI EN 1630:2016

CLASSE RESISTENZA AL VENTO:

CLASSE 6 in accordo con gli standard europei UNI EN 13659:2015

CLASSE 4 in accordo con gli standard europei UNI EN 13659:2015

DIAMETRI DI AVVOLGIMENTO

ALTEZZA TELO (mm)

Rullo Ø70*	Ø
1000	148
1200	162
1400	170
1600	180
1800	195
2000	195
2200	210
2400	220
2600	225
2800	235
3000	240
3200	250

* La realizzazione con rullo da 60 mm è fattibile dopo consultazione tecnica ed esonera l'azienda da qualsiasi tipo di responsabilità.



INFORMAZIONI

N.B. BLOCKLUX può essere montata su guide tradizionali, anche da sostituzione, utilizzando la guarnizione adeguata.

Per evitare problemi di scorrimento degli avvolgibili controllare che le guide siano inserite senza alcun restringimento e perfettamente in squadra.

Per il fissaggio di guide da ristrutturazione, si consiglia l'uso di collanti adeguati.

L'inserimento di viti posizionate sul fondo guida, può causare il restringimento e il relativo malfunzionamento dell'avvolgibile.

COLORI DISPONIBILI

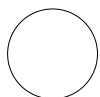

RAL 9010
RUVIDO



RAL 1013
RUVIDO



RAL 6009
RUVIDO



RAL 8017
RUVIDO



RAL 7016
RUVIDO



RAL 7035
RUVIDO



RAL 7001
RUVIDO

Ulteriori colorazioni possono essere disponibili su richiesta.

GUIDE

Per maggiori dettagli sulle guide consultare pag. 74 - 81

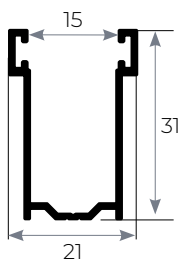

ALLU2137LX

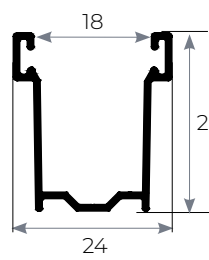

ALLU1028

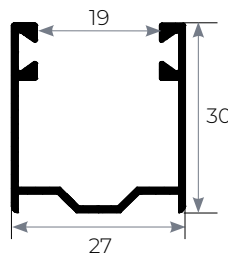

ALLU0774

COMPONENTI

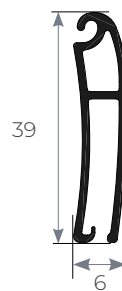

PROFILO LAMELLA

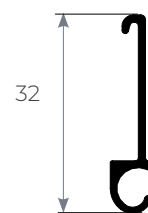

MICROFORATO

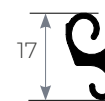

GANCIO

LISTINO IVA ESCLUSA

Minimo fatturabile: 1,50 mq

BLOCKLUX

€ 385,00 mq



LIGHTLUX

ALLUMINIO ESTRUSO

TAPP0111LX

LA TAPPARELLA DI SICUREZZA IN ALLUMINIO ESTRUSO, CON UN DESIGN MODERNO.

La possibilità di regolare la chiusura delle stecche consente un'ottima gestione di luce ed aria nell'ambiente. Grazie allo spazio di 2 cm tra una stecca e l'altra, la tapparella illumina e aerea naturalmente gli ambienti, senza dover sollevare completamente il telo, garantendo tranquillità e comfort in sicurezza.

LIGHTLUX non richiede lavori murari per l'installazione e quindi sono i prodotti ideali per la sostituzione delle tradizionali tapparelle.

CARATTERISTICHE TECNICHE

Peso kg/mq: kg 10,00 ca.

Stecche per m: 15

Dimensione max: L. max: 2,30m;
H. max: 3,00m;

CLASSE RESISTENZA AL VENTO:

CLASSE 6 in accordo con gli standard europei
UNI EN 13659:2015



DIAMETRI DI AVVOLGIMENTO

ALTEZZA TELO (mm)

Rullo Ø70*	Ø
800	180
1000	185
1300	195
1400	205
1500	210
1600	220
1700	230
1800	235
1900	240
2000	250
2100	250
2200	265
2300	265
2400	265
2500	275

* La realizzazione con rullo da 60 mm è fattibile dopo consultazione tecnica ed esonera l'azienda da qualsiasi tipo di responsabilità.



INFORMAZIONI

N.B. LIGHTLUX può essere montata su guide tradizionali, anche da sostituzione, utilizzando la guarnizione adeguata.

In caso di utilizzo con guide esistenti verificare che le guide, compreso invito, abbiano la stessa altezza della tapparella.



⚠ Gli anelli in dotazione, con blocco di sicurezza (optional) o con attacco standard, vanno montati necessariamente all'estremità del telo.

COLORI DISPONIBILI



RAL 9010
RUVIDO



RAL 1013
RUVIDO



RAL 6009
RUVIDO



RAL 8017
RUVIDO



RAL 7016
RUVIDO



RAL 7035
RUVIDO



RAL 7001
RUVIDO

Ulteriori colorazioni possono essere disponibili su richiesta.

GUIDE

Per maggiori dettagli sulle guide consultare pag. 74 - 81

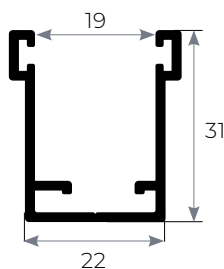

ALLU0227

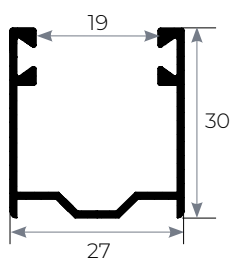

ALLU0774

COMPONENTI

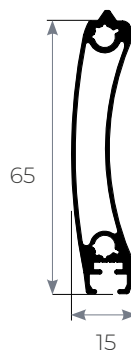

PROFILO LAMELLA

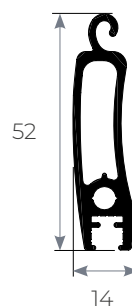

STECCA SUPERIORE

LISTINO IVA ESCLUSA

Minimo fatturabile: 1,50 mq

LIGHTLUX

€ 282,00 mq

BLOCCO ANTISOLLEVAMENTO

€ 24,00 pz.

TERMINALE IN GOMMA

DI SERIE

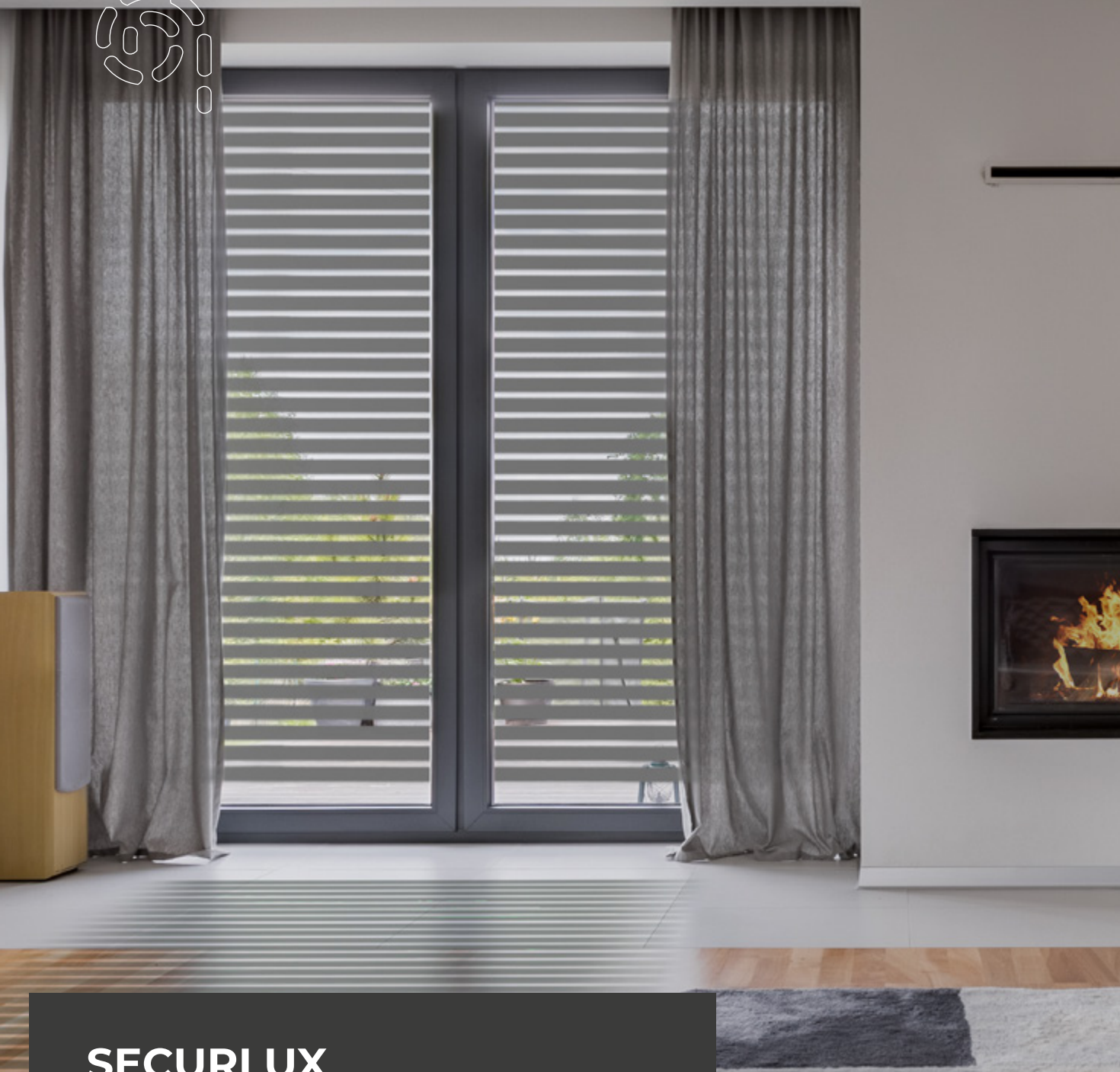
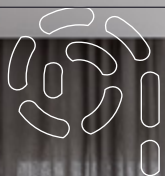

SECURLUX

ALLUMINIO ESTRUSO

TAPP0107LX

**LA TAPPARELLA DI SICUREZZA IN ALLUMINIO ESTRUSO,
CON UN DESIGN MODERNO E FACILE DA INSTALLARE.**

SECURLUX, prodotto con tre funzioni: + sicurezza + luce + aria. Grazie allo spazio di 2 cm tra una stecca e l'altra, SECURLUX illumina e aerea naturalmente gli ambienti, senza dover sollevare completamente il telo, e garantisce tranquillità e confort in sicurezza.

SECURLUX non richiede lavori murari per l'installazione ed è quindi, il prodotto ideale nelle ristrutturazioni.

CARATTERISTICHE TECNICHE

Peso kg/mq: **kg 14,50 ca.**

Stecche per m: **20**

Dimensione max: **L. max: 2,30m;
H. max: 2,50m;**

CLASSE RC 4 in accordo con gli standard europei UNI EN 1627:2011 - UNI EN 1628:2016 - UNI EN 1630:2016

CLASSE RESISTENZA AL VENTO:

CLASSE 6 in accordo con gli standard europei UNI EN 13659:2015

DIAMETRI DI AVVOLGIMENTO

ALTEZZA TELO (mm)

Rullo Ø70*	Ø
800	220
1000	220
1300	230
1400	230
1500	240
1600	240
1700	250
1800	250
1900	255
2000	255
2100	260
2200	265
2300	265
2400	265
2500	270

* La realizzazione con rullo da 60 mm è fattibile dopo consultazione tecnica ed esonera l'azienda da qualsiasi tipo di responsabilità.

INFORMAZIONI

N.B. SECURLUX può essere montata su guide tradizionali, anche da sostituzione, utilizzando la guarnizione adeguata.

In caso di utilizzo con guide esistenti verificare che le guide, compreso invito, abbiano la stessa altezza della tapparella.



⚠ Gli anelli in dotazione, con blocco di sicurezza (optional) o con attacco standard, vanno montati necessariamente all'estremità del telo.

COLORI DISPONIBILI



RAL 9010
RUVIDO



RAL 1013
RUVIDO



RAL 6009
RUVIDO



RAL 8017
RUVIDO



RAL 7016
RUVIDO



RAL 7035
RUVIDO



RAL 7001
RUVIDO

Ulteriori colorazioni possono essere disponibili su richiesta.

GUIDE

Per maggiori dettagli sulle guide consultare pag. 74 - 81

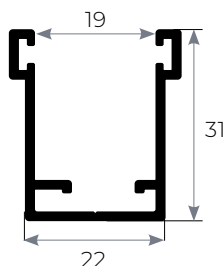

ALLU0227

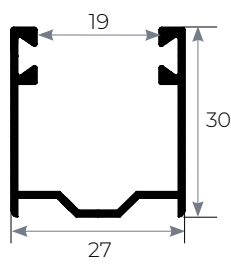

ALLU0774

COMPONENTI

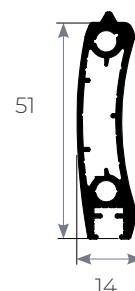

PROFILO LAMELLA

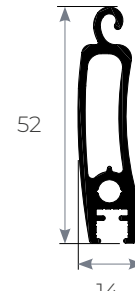

STECCA SUPERIORE

LISTINO IVA ESCLUSA

Minimo fatturabile: 1,50 mq

SECURLUX	€ 460,00 mq
COPPIA CATENACCIOLI	€ 76,50 cp.
BLOCCO ANTISOLLEVAMENTO	€ 24,00 pz.
TERMINALE IN GOMMA	DI SERIE

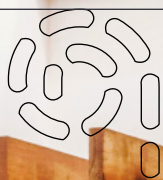

EVOLUX

ALLUMINIO ESTRUSO

TAPP0132LX

LA TAPPARELLA PROGETTATA PER TRASFORMARE IL TUO SPAZIO IN UN'OASI DI LUCE E ARIA FRESCA

Grazie alle sue asole larghe e alla distanza ottimizzata tra le lamelle di soli 16mm, EvoLux consente il passaggio di una quantità maggiore di luce e aria, offrendo un ambiente luminoso e ben ventilato in ogni stanza.

Non è solo la sua ampiezza che la rende eccezionale: con una classe di resistenza al vento 6, EvoLux è progettata per durare.

CARATTERISTICHE TECNICHE

Peso kg/mq: **kg 9,00 ca.**

Stecche per m: **18**

Dimensione max: **L. max: 3,50m;
H. max: 3,00m;**

Il prodotto ha un limite di peso di 82 kg.

CLASSE RESISTENZA AL VENTO:

CLASSE 6 in accordo con gli standard europei UNI EN 1932 fino ad una larghezza di 2,50 m.



DIAMETRI DI AVVOLGIMENTO

ALTEZZA TELO (mm)

Rullo Ø60-70	Ø
1200	195
1400	200
1600	205
1800	210
2000	215
2200	220
2400	230
2600	240
2800	245
3000	255

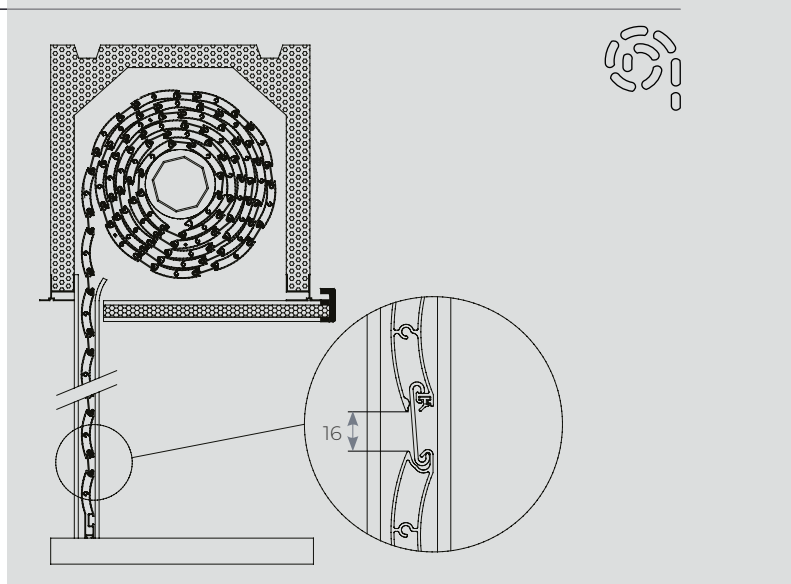

INFORMAZIONI

Fino a 1400mm di larghezza non sono previsti supporti intermedi, oltre tale dimensione saranno inseriti supporti ox argento a seconda della larghezza del telo.

COLORI DISPONIBILI

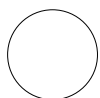

RAL 9010
RUVIDO



RAL 1013
RUVIDO



RAL 6009
RUVIDO



RAL 8017
RUVIDO



RAL 7016
RUVIDO



RAL 7035
RUVIDO



RAL 7001
RUVIDO

Ulteriori colorazioni possono essere disponibili su richiesta.

COMPONENTI



PROFILO LAMELLA



COMPENSATORE

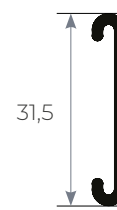

SUPPORTO

GUIDE

Per maggiori dettagli sulle guide consultare pag. 74 - 81

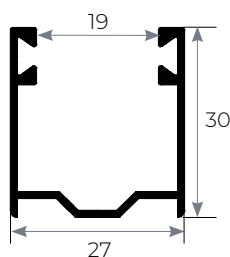

ALLU0774

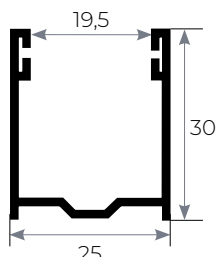

ALLU0830

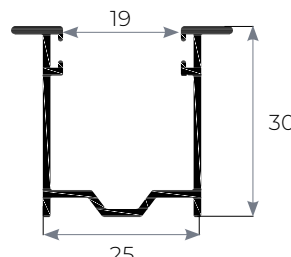

ALLU2258

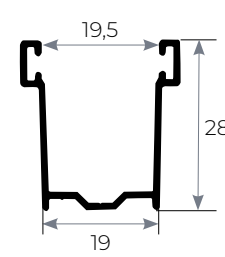

ALLU0829

LISTINO IVA ESCLUSA

Minimo fatturabile: 1,50 mq

EVOLUX

€ 265,00 mq

BLOCCO ANTISOLLEVAMENTO

€ 24,00 pz.



SLIMLUX

ALLUMINIO ESTRUSO

TAPP0133LX

TAPPARELLA ORIENTABILE IN MODO DA GESTIRE L'INGRESSO DELLA LUCE E DELL'ARIA IN COMPLETA SILENZIOSITÀ

Ideale per le tue esigenze di ristrutturazione, SlimLux, pur funzionando nelle comuni guide per tapparelle, a telo abbassato, consente la gestione graduale dell'ingresso di aria e di luce mantenendo diametri di avvolgimento ridotti. L'apertura simultanea delle lamelle, grazie al nuovo meccanismo interno, garantisce una silenziosità senza eguali. Il sistema di avvolgimento ed orientamento con cui è concepita impedisce il sollevamento e l'apertura manuale della tapparella, senza bisogno di accessori aggiuntivi.

L'oscuramento garantito risulta elevato tanto quanto in una tradizionale persiana. Oscuramento elevato non corrisponde a totale, pertanto sono possibili lievi passaggi di luce che potrebbero presentarsi tra le lamelle e tra i componenti plastici laterali. Con i colori chiari i passaggi di luce risultano accentuati.

Per la trasmissione degli ordini è necessario l'utilizzo del modulo d'ordine presente sul sito zanzar.it

CARATTERISTICHE TECNICHE

Peso kg/mq:	kg 7,50 ca.
Stecche per m:	20

Dimensione max:	L. max: 1,90m; H. max: 2,50m;
-----------------	----------------------------------

CLASSE RESISTENZA AL VENTO:

CLASSE 6 in accordo con gli standard europei UNI EN 1932.

Resistenza meccanica a cicli di azionamento ripetuti Uni En 13659: classe 3 (vita infinita).

Fattore solare Ctot con vetrata di tipo C: **CLASSE 4.**

DIAMETRI DI AVVOLGIMENTO

ALTEZZA TELO (mm)

Rullo Ø60	Ø	X	Y
1200	180	95	95
1300	189	100	105
1400	192	100	105
1500	195	100	105
1600	203	105	110
1700	205	105	110
1800	210	110	115
1900	217	115	115
2000	220	115	115
2100	225	115	120
2200	230	120	125
2300	235	120	125
2400	237	125	125
2500	252	130	130

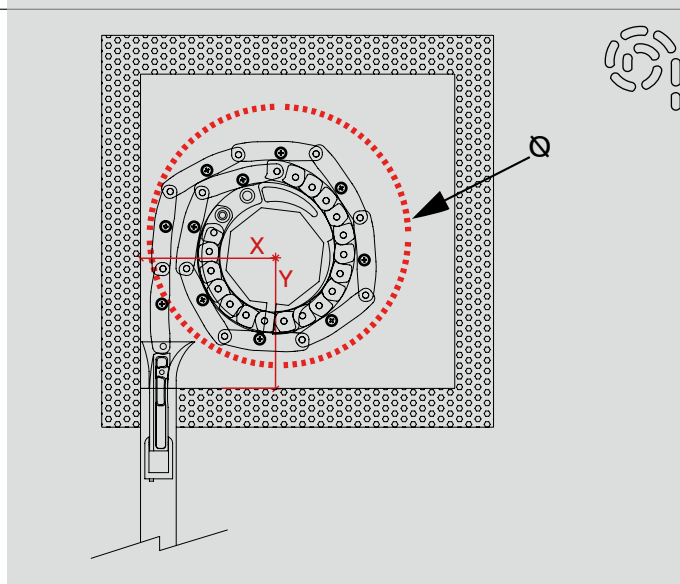

COLORI DISPONIBILI



S113 AVORIO
SOFT



RAL 1013
OPACO



RAL 6005
VERDE



GRIGIO
GOTICO



RAL 7035
OPACO



RAL 9010
OPACO



VERDE
GOTICO



RAL 7200
MARRONE GOTICO



RAL 8017 MARRONE
CIOCCOLATO



RAL 9006
BRILLANTE



RAL 7001
OPACO



S910
BIANCO SOFT

Ulteriori colorazioni possono essere disponibili su richiesta.

COMPONENTI



PROFILO LAMELLA

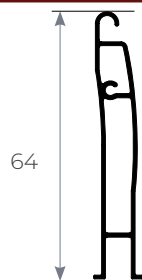

COMPENSATORE

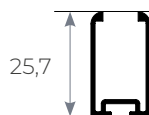

POSIZIONATORE

INFORMAZIONI

Verificare che la dimensione interna del cassetto sia adeguata per l'alloggiamento del prodotto. Verificare che le quote x e y vengano rispettate.

Le quote X e Y sono da considerarsi quote minime.

Possono essere aumentate fino ad un massimo di 10 mm, tale variazione dovrà essere fatta su entrambe le quote.

GUIDE

Per maggiori dettagli sulle guide consultare pag. 74 - 81

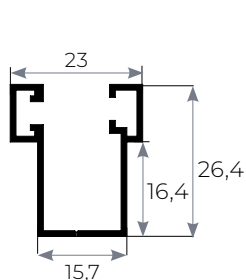

ALLU2286

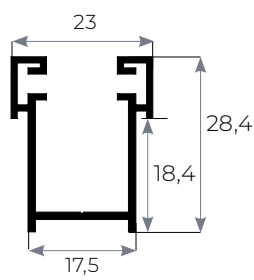

ALLU2284

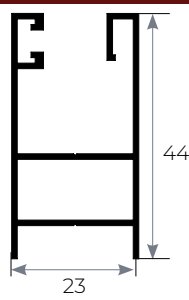

ALLU2285

CONTROTELAIO

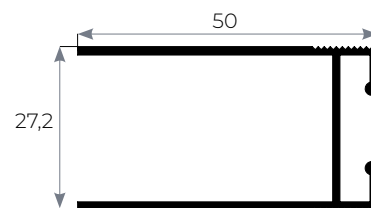

ALLU2283

LISTINO IVA ESCLUSA

Minimo fatturabile: 1,50 mq

SLIMLUX

€ 520,00 mq

CONTROTELAIO*

* Si intende a coppia per singolo vano.

€ 105,00 pz.



SMARTLUX

ALLUMINIO ESTRUSO

TAPP0134LX

LA TAPPARELLA AVVOLGIBILE E LA PERSIANA
A LAMELLE ORIENTABILI

Come una tapparella, si svolge e si avvolge fino a scomparire.
Come una persiana, permette di regolare l'orientamento delle lamelle nella posizione desiderata.

La precisione del sistema di orientamento simultaneo delle lamelle permette la regolazione delle stesse in infinite posizioni intermedie. SmartLux è l'unica tapparella a lamelle orientabili fino a 110°.

L'apertura simultanea delle lamelle, grazie al nuovo meccanismo interno, garantisce una silenziosità senza eguali.

L'oscuramento garantito risulta elevato tanto quanto in una tradizionale persiana. Oscuramento elevato non corrisponde a totale, pertanto sono possibili lievi passaggi di luce che potrebbero presentarsi tra le lamelle e tra i componenti plastici laterali. Con i colori chiari i passaggi di luce risultano accentuati.

Per la trasmissione degli ordini è necessario l'utilizzo del modulo d'ordine presente sul sito zanzar.it

CARATTERISTICHE TECNICHE

Peso kg/mq: **kg 8,50 ca.**

Stecche per m: **16,3**

Dimensione max: **L. max: 3,00m;
H. max: 3,00m;**

Il prodotto ha un limite di peso di 73 kg.

CLASSE RESISTENZA AL VENTO:

CLASSE 6 in accordo con gli standard europei UNI EN 1932 fino a larghezze di 2,30 m.

Resistenza meccanica a cicli di azionamento ripetuti Uni En 13659: classe 3 (vita infinita).

DIAMETRI DI AVVOLGIMENTO

ALTEZZA TELO (mm)

Rullo Ø60	Ø	X	Y
1200	195	108	120
1400	215	118	120
1600	220	120	120
1800	235	128	120
2000	250	135	120
2200	252	136	130
2300	255	138	130
2400	265	143	130
2500	275	148	130
2600	285	153	140
2700	290	155	140
2800	295	158	150
2900	300	160	160
3000	305	163	160

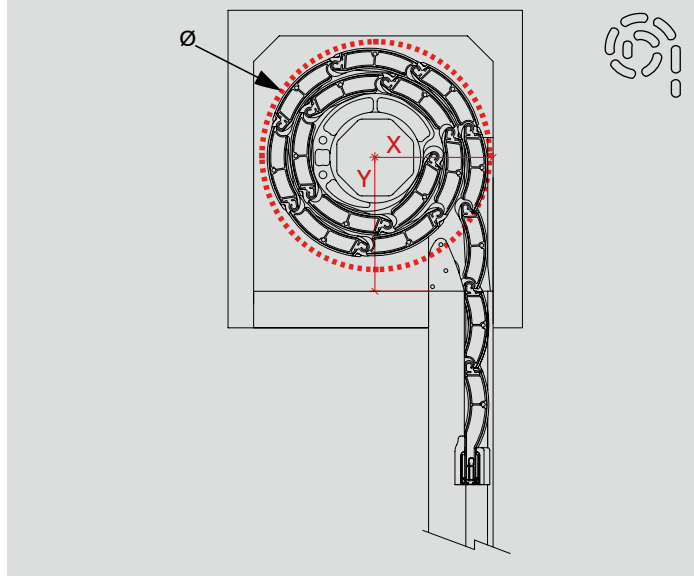

COLORI DISPONIBILI



S113 AVORIO
SOFT



RAL 1013
OPACO



RAL 6005
VERDE



GRIGIO
GOTICO



RAL 7035
OPACO



RAL 9010
OPACO



VERDE
GOTICO



RAL 7200
MARRONE GOTICO



RAL 8017 MARRONE
CIOCCOLATO



RAL 9006
BRILLANTE



RAL 7001
OPACO



S910
BIANCO SOFT

Ulteriori colorazioni possono essere disponibili su richiesta.

COMPONENTI

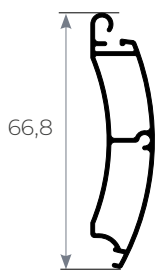

PROFILO LAMELLA

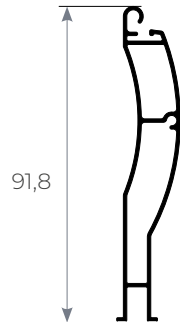

COMPENSATORE

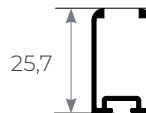

POSIZIONATORE

INFORMAZIONI

Verificare che la dimensione interna del cassonetto sia adeguata per l'alloggiamento del prodotto. Verificare che le quote x e y vengano rispettate.

Le quote X e Y sono da considerarsi quote minime.

Possono essere aumentate fino ad un massimo di 10 mm, tale variazione dovrà essere fatta su entrambe le quote.

Per larghezze L oltre 2300 mm il telo avrà dei supporti intermedi sul lato interno in tinta con i tasselli. Il telo è sempre realizzato con i profili interni in quanto il kit di rinforzo posteriore è assemblato sul retro del telo stesso.

GUIDE

Per maggiori dettagli sulle guide consultare pag. 74 - 81

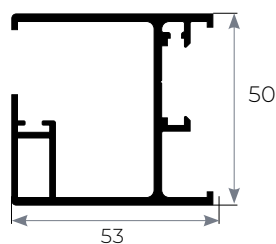

ALLU2288

CONTROTELAIO

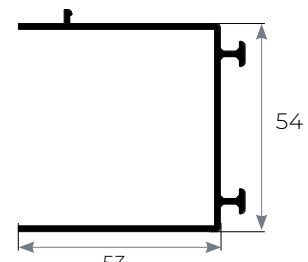

ALLU2287

LISTINO IVA ESCLUSA

Minimo fatturabile: 1,50 mq

SMARTLUX

€ 570,00 mq

CONTROTELAIO*

* Si intende a coppia per singolo vano.

€ 105,00 pz.



THERMOLUX

ALLUMINIO ESTRUSO

TAPP0108

THERMOLUX È UNA TAPPARELLA DI NUOVA GENERAZIONE CHE UNISCE, IN ELEGANZA, RISPARMIO ENERGETICO E SICUREZZA.

L'elevata qualità dei materiali impiegati sono a garanzia di durata ed assenza di manutenzione.

Il guscio esterno in alluminio estruso garantisce un elevato tasso di sicurezza contro le intrusioni, mentre la parte interna, in PVC, di colore bianco, funge da strato isolante termico.

La tapparella THERMOLUX è stata sottoposta a prove di laboratorio per determinare la resistenza termica aggiuntiva¹, oltre alla capacità di resistere allo scasso.²

CARATTERISTICHE TECNICHE

Peso kg/mq: kg 9,00 ca.

Stecche per m: 25

Dimensione max: L. max: 3,00m;
H. max: 3,00m;

¹ UNI EN ISO 10077-1:2007 TRASMITTANZA TERMICA

² UNI EN 1627:2011 RESISTENZA ALL'EFFRAZIONE

² UNI EN 1628:2016 PROVA DI CARICO STATICO

² UNI EN 1629:2016 PROVA DI CARICO DINAMICO

² UNI EN 1630:2016 RESISTENZA ALL'EFFRAZIONE MANUALE



DIAMETRI DI AVVOLGIMENTO

ALTEZZA TELO (mm)

Rullo Ø60	Ø
1200	220
1400	220
1600	230
1800	230
2000	240
2200	240
2400	250
2600	250

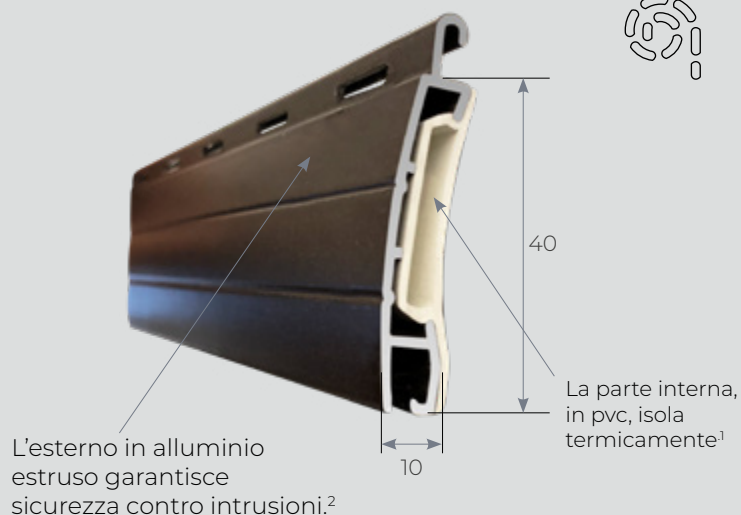

COLORI DISPONIBILI

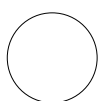

RAL 9010
RUVIDO



RAL 1013
RUVIDO



RAL 6009
RUVIDO



RAL 8017
RUVIDO



RAL 7016
RUVIDO



RAL 7035
RUVIDO



RAL 7001
RUVIDO

COLORI DISPONIBILI - PVC



BIANCO



AVORIO



VERDE



MARRONE

Ulteriori colorazioni possono essere disponibili su richiesta.

COMPONENTI

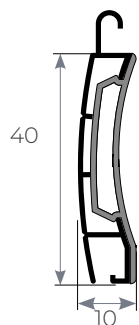

PROFILO LAMELLA

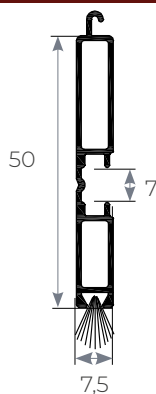

TERMINALE

INFORMAZIONI

N.B. Thermolux può essere montata su guide tradizionali, anche per sostituzione, utilizzando la guarnizione adeguata.

GUIDE

Per maggiori dettagli sulle guide consultare pag. 74 - 81

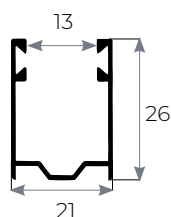

ALLU0856

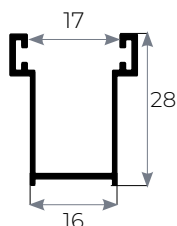

ALLU2230

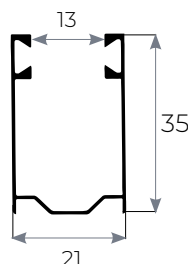

ALLU0847

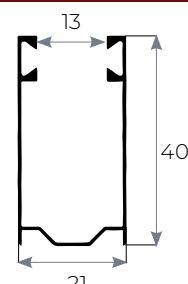

ALLU0953

LISTINO IVA ESCLUSA

THERMOLUX

Minimo fatturabile: 1,50 mq

€ 177,00 mq



TAPPARELLE

PVC

La scelta degli avvolgibili è un'operazione da fare in modo accurato. Dotarsi del prodotto giusto, infatti, garantisce comfort, risparmio energetico, sicurezza e privacy e permette di caratterizzare abitazioni, uffici e locali in costruzione o in fase di ristrutturazione.

Le nostre Tapparelle in PVC sono il risultato di una meticolosa attività caratterizzata da ricerche continue, selezione accurata delle materie prime e processi di lavorazione avanzati.

TAP.PVC 4

TAPP0029

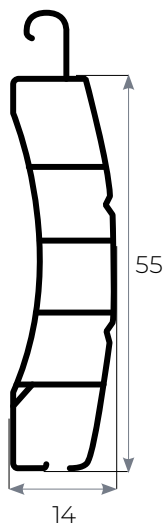
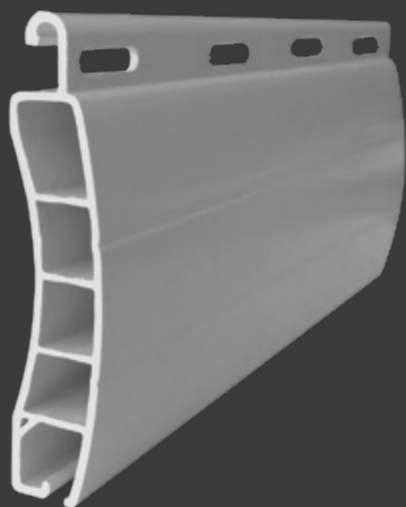

CARATTERISTICHE TECNICHE

PVC

Peso kg/mq: **kg 4,00 ca.**

Stecche per m: **18**

TELO

La tapparella standard è completa di: fermastecca, attacco al rullo, tappo conico e terminale in pvc.

COLORI DISPONIBILI

GRUPPO 1

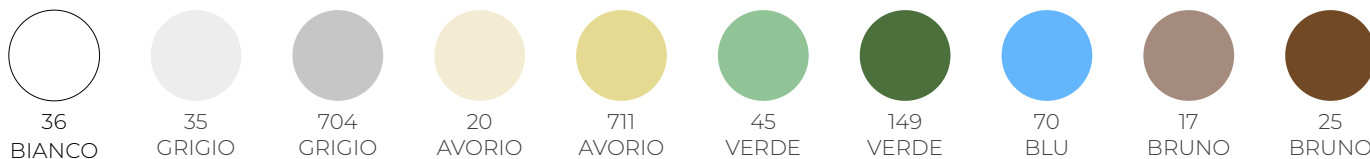

TERMINALE STANDARD

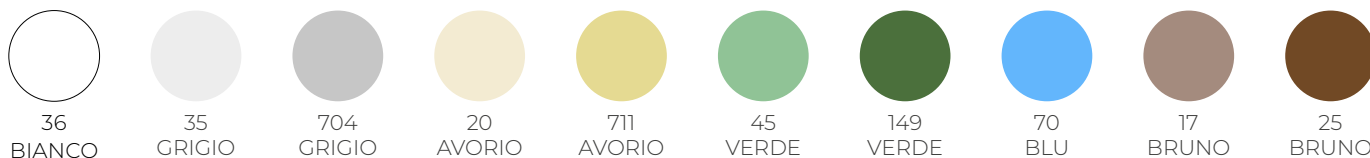

GRUPPO 2

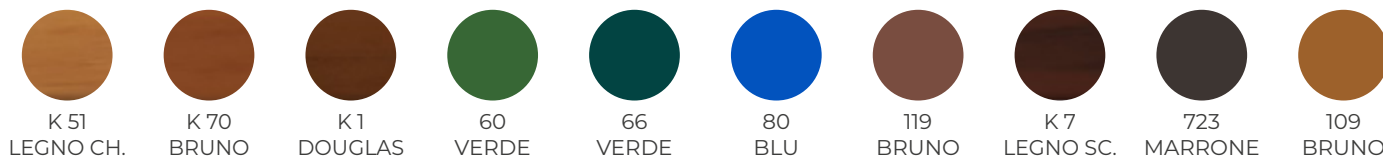

TERMINALE STANDARD

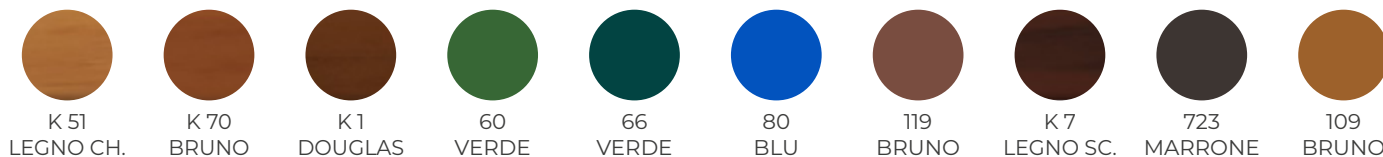

DIAMETRI DI AVVOLGIMENTO

	1200	1400	1600	1800	2000	2200	2400	2600
Rullo Ø60	160	170	180	190	200	210	220	230

La scheda riportata indica il max ingombro del rullo avvolto in funzione dell'altezza misura finita.

COMPONENTI



STANDARD
Guarnizione terminale
in gomma

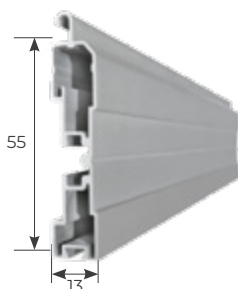

OPTIONAL
Terminale 13x55
in alluminio estruso

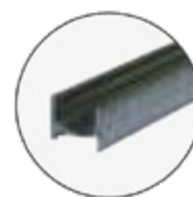

OPTIONAL
Rinforzo

GUIDE

Per maggiori dettagli sulle guide consultare pag. 74 - 81

INCASSATE / IN LUCE

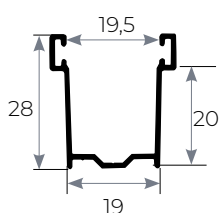

ALLU0829

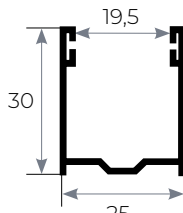

ALLU0830

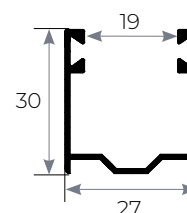

ALLU0774

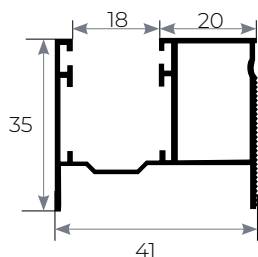

ALLU0832

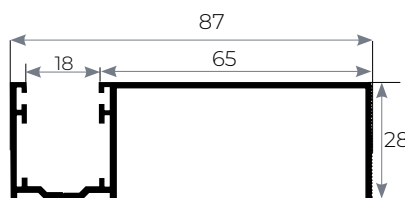

ALLU0827

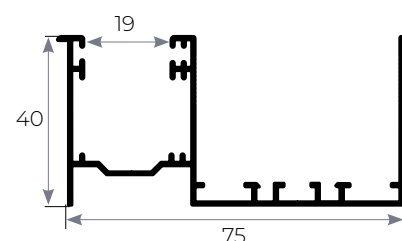

ALLU0207

LISTINO IVA ESCLUSA

Minimo fatturabile: 1,50 mq

GRUPPO 1	€ 53,50 mq	RINFORZO - OPTIONAL (applicabile oltre 1200mm di larghezza)	€ 10,50 mq
GRUPPO 2	€ 54,50 mq	TERMINALE IN ALLUMINIO - OPTIONAL	€ 23,50 m

TAP.PVC 4.5

TAPP0030

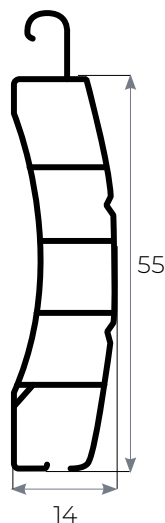
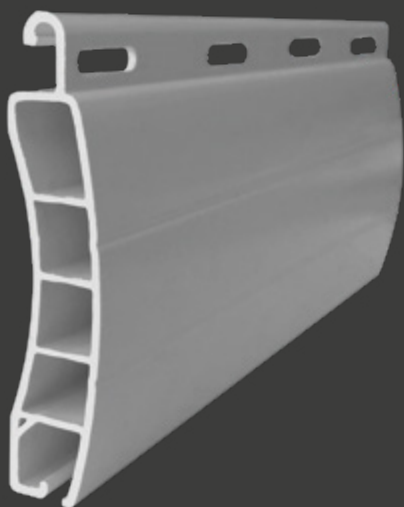

CARATTERISTICHE TECNICHE

PVC

Peso kg/mq: **kg 4,50 ca.**

Stecche per m: **18**

TELO

La tapparella standard è completa di: fermastecca, attacco al rullo, tappo conico e terminale in pvc.

COLORI DISPONIBILI

GRUPPO 1

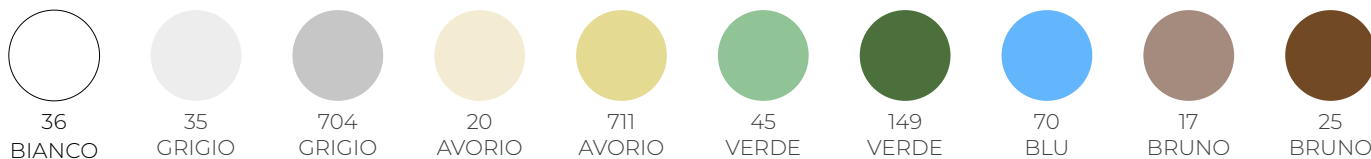

TERMINALE STANDARD

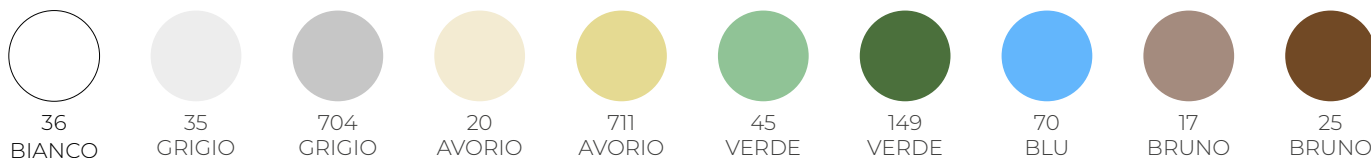

GRUPPO 2

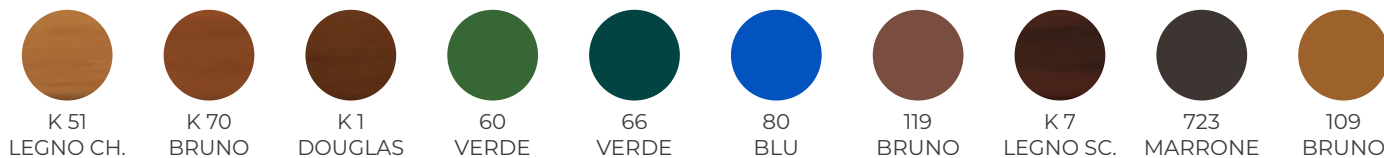

TERMINALE STANDARD

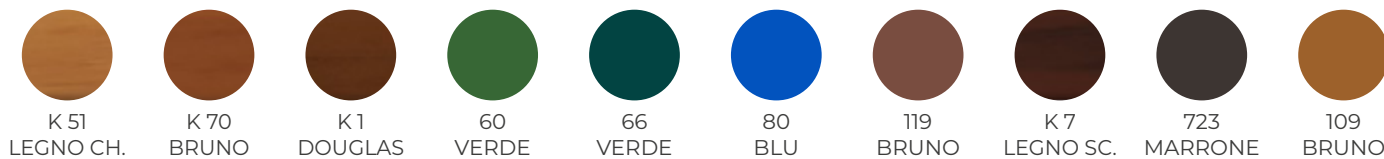

DIAMETRI DI AVVOLGIMENTO

	1200	1400	1600	1800	2000	2200	2400	2600
Rullo Ø60	160	170	180	190	200	210	220	230

La scheda riportata indica il max ingombro del rullo avvolto in funzione dell'altezza misura finita.

COMPONENTI



STANDARD
Guarnizione terminale
in gomma

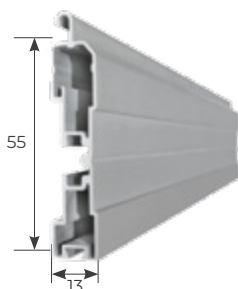

OPTIONAL
Terminale 13x55
in alluminio estruso

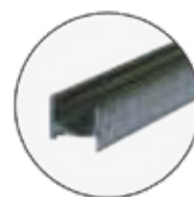

OPTIONAL
Rinforzo

GUIDE

Per maggiori dettagli sulle guide consultare pag. 74 - 81

INCASSATE / IN LUCE

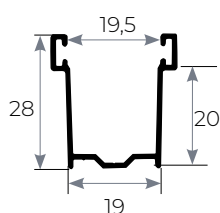

ALLU0829

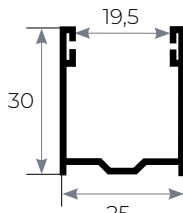

ALLU0830

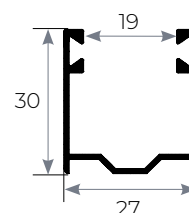

ALLU0774

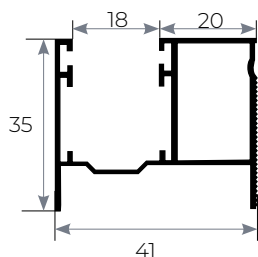

ALLU0832

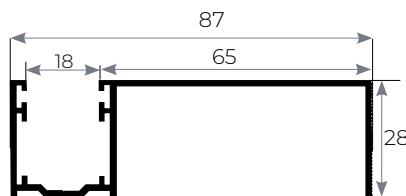

ALLU0827

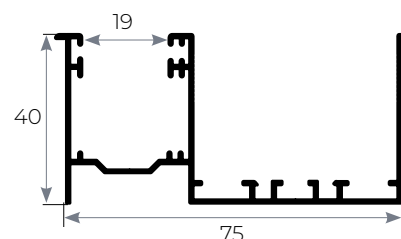

ALLU0207

LISTINO IVA ESCLUSA

Minimo fatturabile: 1,50 mq

GRUPPO 1	€ 56,50 mq	RINFORZO - OPTIONAL (applicabile oltre 1200mm di larghezza)	€ 10,50 mq
GRUPPO 2	€ 57,50 mq	TERMINALE IN ALLUMINIO - OPTIONAL	€ 23,50 m

TAP.PVC 5

TAPP0031

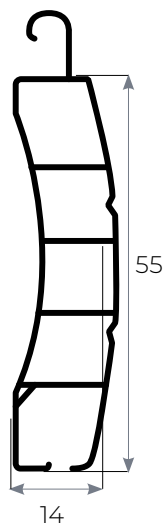
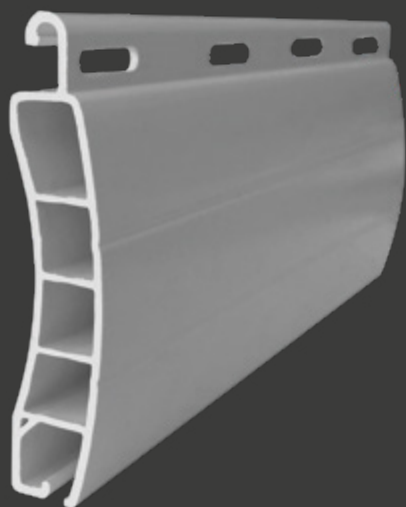

CARATTERISTICHE TECNICHE

PVC

Peso kg/mq: **kg 5,00 ca.**

Stecche per m: **18**

TELO

La tapparella standard è completa di: fermastecca, attacco al rullo, tappo conico e terminale in pvc.

COLORI DISPONIBILI

GRUPPO 1

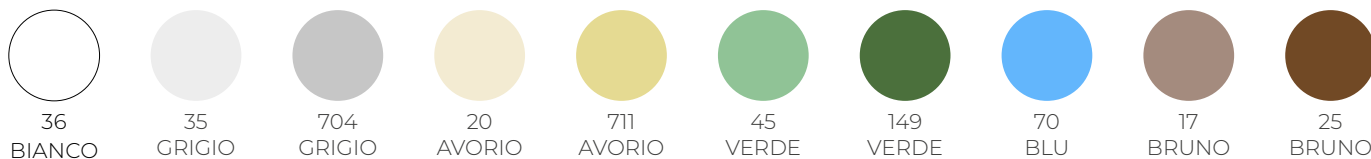

TERMINALE STANDARD

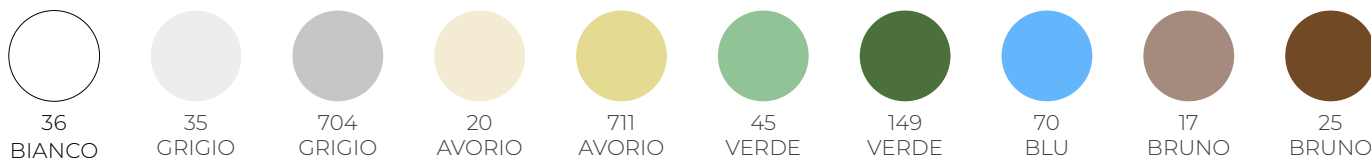

GRUPPO 2

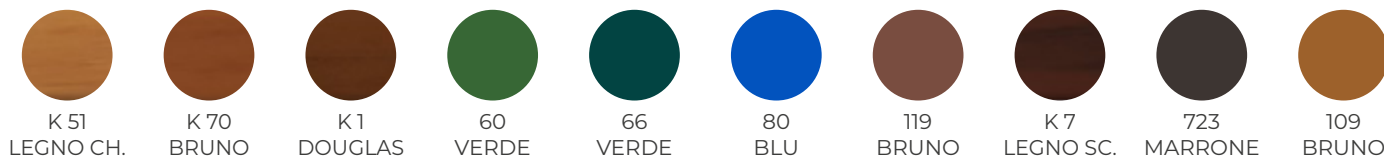

TERMINALE STANDARD

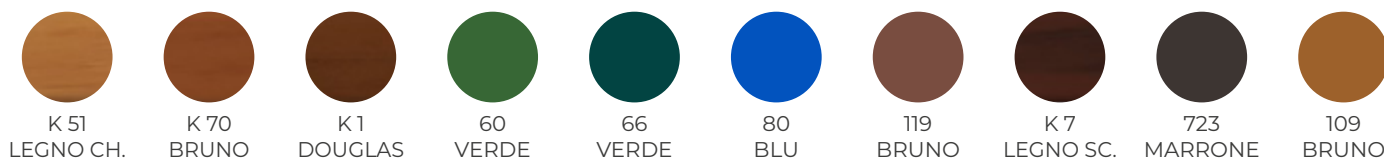

DIAMETRI DI AVVOLGIMENTO

	1200	1400	1600	1800	2000	2200	2400	2600
Rullo Ø60	160	170	180	190	200	210	220	230

La scheda riportata indica il max ingombro del rullo avvolto in funzione dell'altezza misura finita.

COMPONENTI



STANDARD
Guarnizione terminale
in gomma

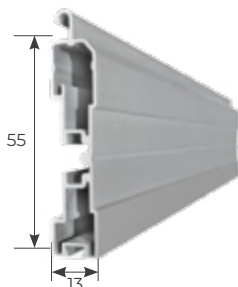

OPTIONAL
Terminale 13x55
in alluminio estruso

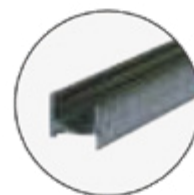

OPTIONAL
Rinforzo

GUIDE

Per maggiori dettagli sulle guide consultare pag. 74 - 81

INCASSATE / IN LUCE

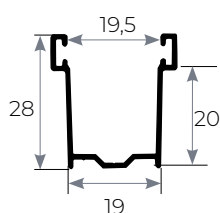

ALLU0829

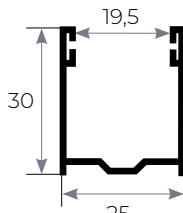

ALLU0830

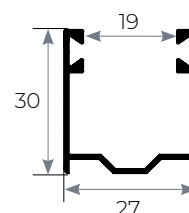

ALLU0774

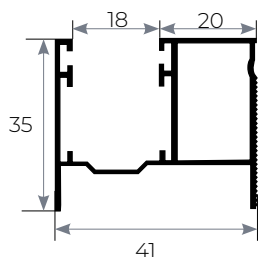

ALLU0832

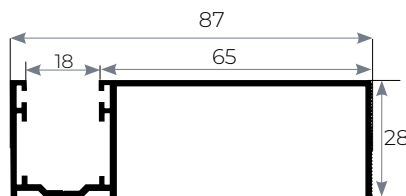

ALLU0827

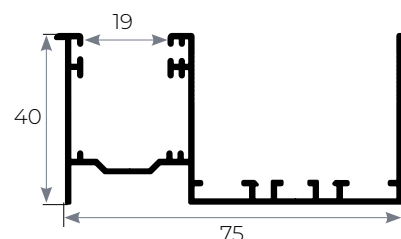

ALLU0207

LISTINO IVA ESCLUSA

Minimo fatturabile: 1,50 mq

GRUPPO 1	€ 59,50 mq	RINFORZO - OPTIONAL (applicabile oltre 1200mm di larghezza)	€ 10,50 mq
GRUPPO 2	€ 60,50 mq	TERMINALE IN ALLUMINIO - OPTIONAL	€ 23,50 m

TAP.PVC 6

TAPP0034

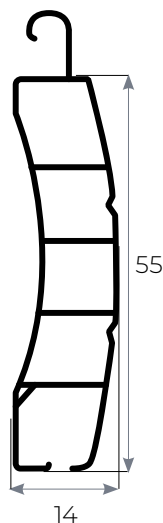
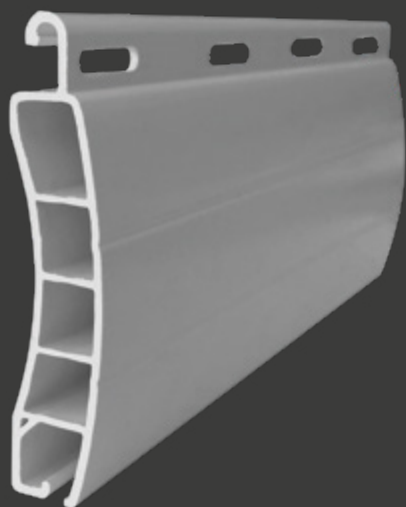

ANTIGRANDINE

CARATTERISTICHE TECNICHE

PVC

Peso kg/mq: **kg 6,00 ca.**

Stecche per m: **18**

TELO

La tapparella standard è completa di: fermastecca, attacco al rullo, tappo conico e terminale in pvc.

COLORI DISPONIBILI

GRUPPO 1

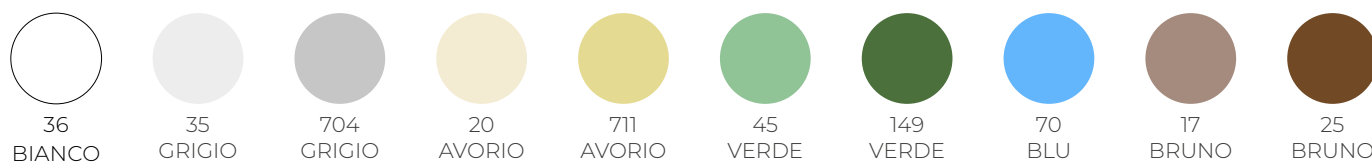

TERMINALE STANDARD

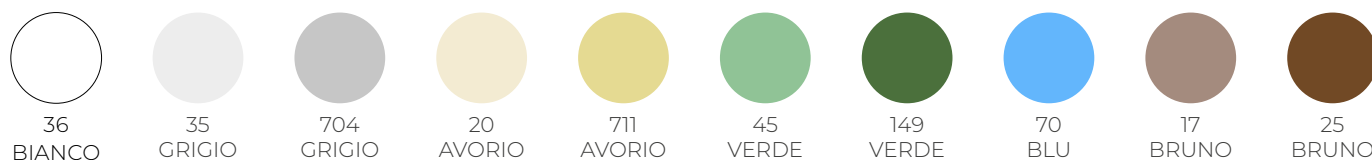

GRUPPO 2

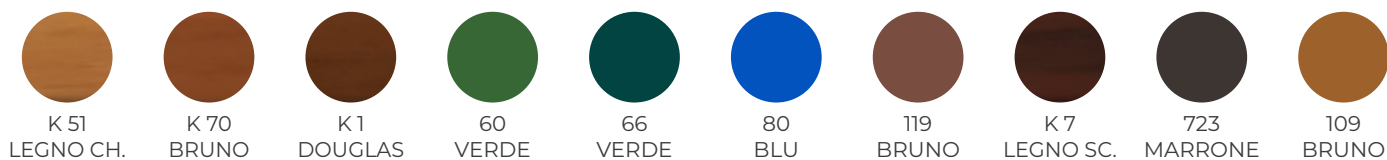

TERMINALE STANDARD

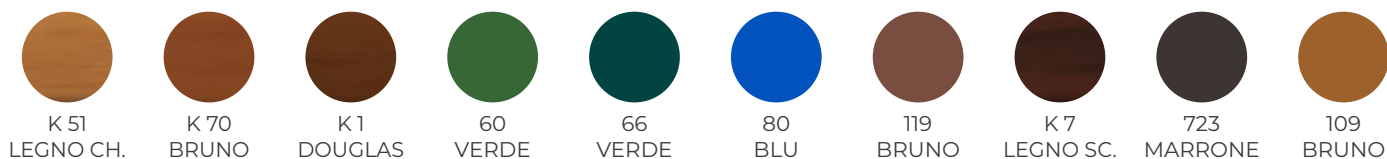

DIAMETRI DI AVVOLGIMENTO

	1200	1400	1600	1800	2000	2200	2400	2600
Rullo Ø60	160	170	180	190	200	210	220	230

La scheda riportata indica il max ingombro del rullo avvolto in funzione dell'altezza misura finita.

COMPONENTI



STANDARD
Guarnizione terminale
in gomma

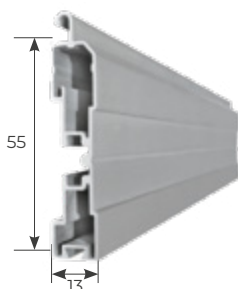

OPTIONAL
Terminale 13x55
in alluminio estruso

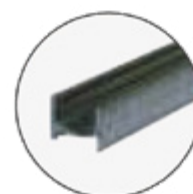

OPTIONAL
Rinforzo

GUIDE

Per maggiori dettagli sulle guide consultare pag. 74 - 81

INCASSATE / IN LUCE

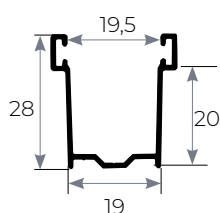

ALLU0829

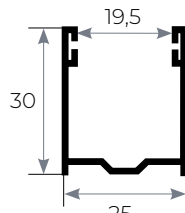

ALLU0830

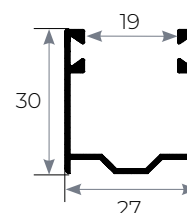

ALLU0774

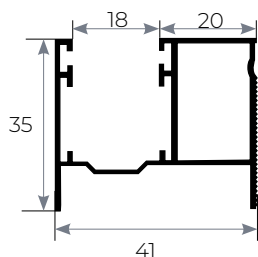

ALLU0832

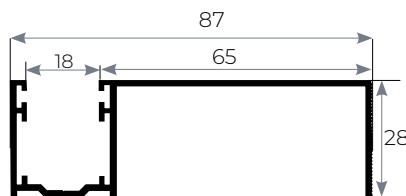

ALLU0827

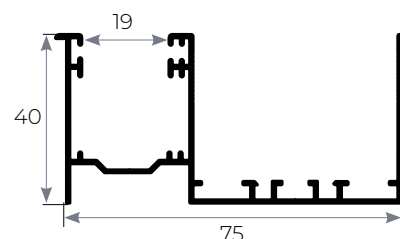

ALLU0207

LISTINO IVA ESCLUSA

Minimo fatturabile: 1,50 mq

GRUPPO 1	€ 64,50 mq	RINFORZO - OPTIONAL (applicabile oltre 1200mm di larghezza)	€ 10,50 mq
GRUPPO 2	€ 65,50 mq	TERMINALE IN ALLUMINIO - OPTIONAL	€ 23,50 m

CORRETTO UTILIZZO DELLE TAPPARELLE IN PVC

NORME

- I diametri di avvolgimento riportati nel catalogo e nella cartella colori sono indicativi. Nel caso in cui gli spazi a disposizione all'interno del cassonetto si avvicinino ai valori indicati, è vivamente consigliata una prova dal vero.
- Per gli avvolgibili di peso superiore a kg. 20, consigliamo l'utilizzo del riduttore o del motoriduttore per facilitarne il sollevamento.
- Evitare l'installazione di telai a sporgere con avvolgibili in PVC.
- Per la perfetta discesa del telo nelle guide, verificare che le staffe porta rullo siano state posizionate correttamente.
- È consigliato l'utilizzo del rullino di rinvio.
- Gli avvolgibili in PVC, sono tassativamente sconsigliati per grandi dimensioni e per colori scuri.
- Sono consigliati i terminali in alluminio per gli avvolgibili in PVC perchè: aumentano la resistenza alle intrusioni e diminuiscono la possibilità di deformazioni.
- A causa della particolarità del materiale lavorato, eventuali modifiche dei pesi e dei colori non potranno dare luogo a contestazione alcuna.
- A causa della particolare lavorazione, la venatura dei colori finti legno K51, K70, K1, K7 può essere soggetta a variazioni da una produzione all'altra.
- Non si garantisce la corrispondenza dei colori fra terminali e avvolgibili, trattandosi di due diverse tipologie di lavorazione; eventuali contestazioni non saranno accettate.

INFORMAZIONI GENERALI

- Il telo confezionato è completo di cintino di fissaggio al rullo, tappi di arresto e terminale in pvc con foro tappi. Su richiesta, può essere fornito il terminale in alluminio estruso 13x56 che verrà addebitato a parte.
- Tutti gli avvolgibili sono imballati con film estensibile ed etichettati con riferimento, misure e posizione.
- Tutti gli avvolgibili in PVC sono assemblati con alcune stecche cieche (in base all'altezza profilo avvolgibile); la restante parte è asolata.

CORRETTO UTILIZZO DELLE TAPPARELLE IN PVC

Preghiamo la gentile Clientela di prestare la massima attenzione alle indicazioni sotto riportate, al fine di evitare le problematiche più frequenti riscontrate in anni di esperienza produttiva, dovute al mancato rispetto di norme d'uso e stivaggio.

Il PVC può raggiungere facilmente, durante l'esposizione al sole o in ambienti non ventilati, una temperatura critica che compromette la stabilità del manufatto.

Il grado Vicat (temperatura di rammollimento) previsto dalla normativa UNI per gli avvolgibili in PVC è di 80°, facilmente raggiungibile se non si osservano tassativamente le seguenti indicazioni.

STIVAGGIO

- A Evitare l'esposizione al sole dei teli, specie se ancora imballati con film estensibile o pluriball.
- B Evitare l'accatastamento dei teli in posizione orizzontale o obliqua.
- C Evitare lo stazionamento di pallets al sole; aprire subito il pallet e procedere come al punto.
- D Evitare lo stivaggio in box di lamiera e in locali con vetrate riflettenti.

UTILIZZO

1 A casa non ancora abitata, ma con avvolgibili installate, lasciare il telo arrotolato all'interno del cassonetto. Nel caso ciò non fosse possibile fare riferimento ai punti **2** e **3**.

2 Tenere le stecche e la finestra leggermente aperte per agevolare l'aerazione e quindi abbassare la temperatura fra avvolgibile e serramento.

3 Assicurarsi che il telo rimanga sollevato di almeno 1 mm. dalla banchina, per evitare che il peso dell'avvolgibile, agendo sulla parte terminale, (ultime 5/6 stecche) ne provochi la deformazione.

4 Gli avvolgibili in PVC non sono garantiti con l'utilizzo di apparecchi a sporgere.

Evitare l'installazione di teli in PVC in presenza di doppi vetri esterni.

Per gli avvolgibili in PVC consigliamo l'inserimento del terminale in alluminio in quanto:

- Aumenta la resistenza alle intrusioni
- Diminuisce la possibilità di deformazioni

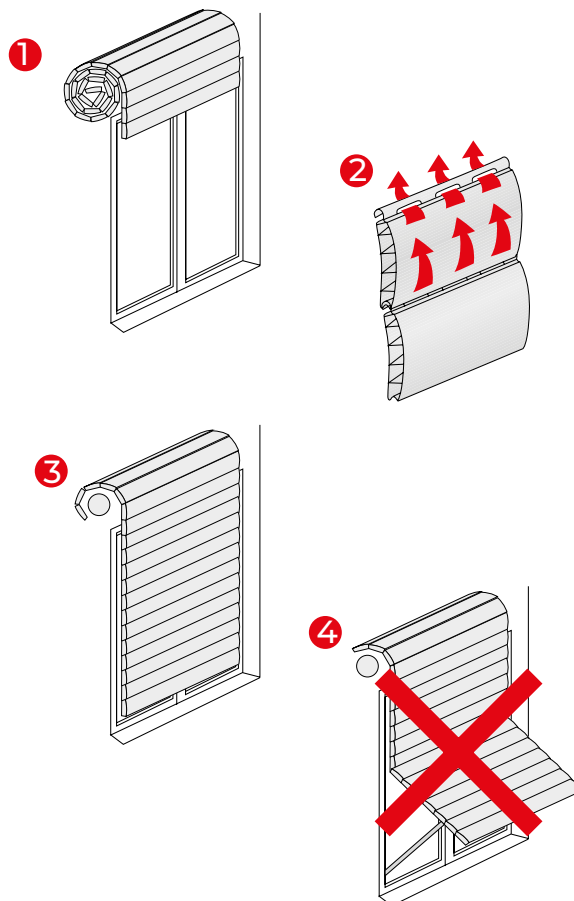

RILIEVO MISURE

LARGHEZZA - ALTEZZA

MISURA LUCE + 24 mm

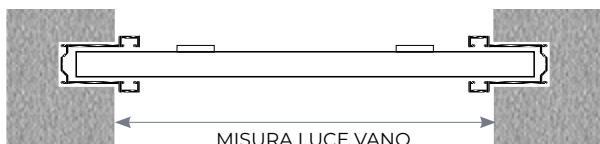

GUIDA 28x14: ALLU0449

MISURA LUCE + 24 mm

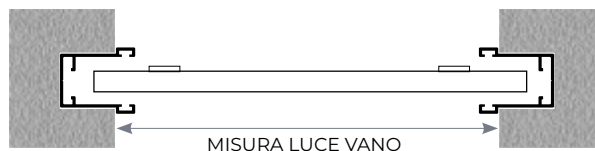

GUIDA 31x27: ALLU0227

MISURA LUCE + 26 mm

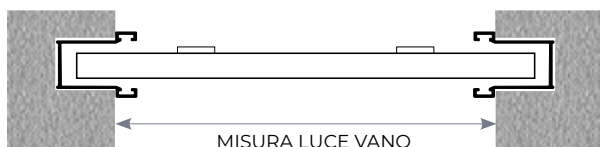

GUIDA 28x16: ALLU2230

MISURA LUCE + 26 mm

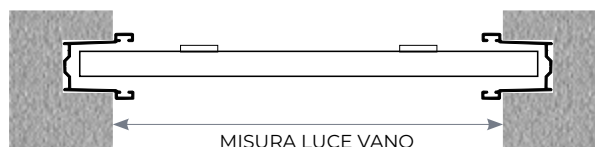

GUIDA 28x19: ALLU0829

MISURA LUCE + 28 mm

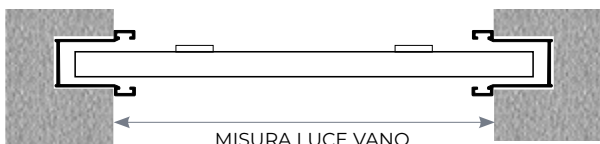

GUIDA 28x17: ALLU1028

MISURA LUCE + 30 mm

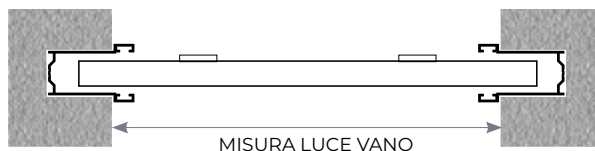

GUIDA 31x21: ALLU2137LX

MISURA LUCE + 50 mm



GUIDA 40x80 - INCASSATA 45: ALLU0207

MISURA LUCE + 50 mm

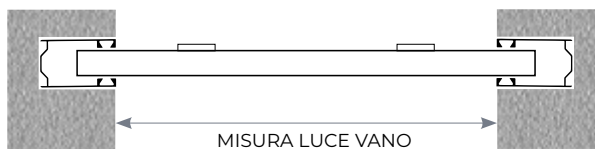

GUIDA 35x21: ALLU0847

GUIDA 40x98 - INCASSATA 45 CON DISTANZIALE: ALLU2227

MISURA LUCE + 32 mm

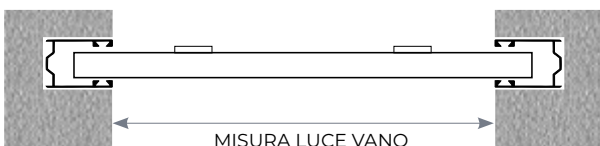

GUIDA 26x21: ALLU0856

MISURA LUCE + 60 mm

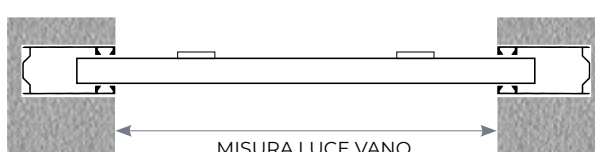

GUIDA 40x21: ALLU0953

LARGHEZZA - ALTEZZA

MISURA LUCE + 60 mm

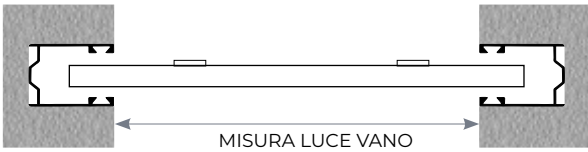

GUIDA 40x27: ALLU0954

MISURA LUCE + 40 mm

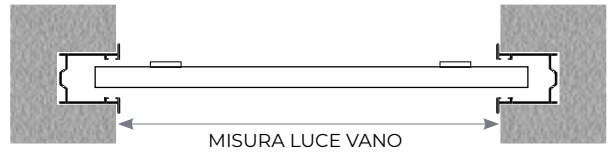

GUIDA 30x25: ALLU2258

MISURA LUCE + 40 mm

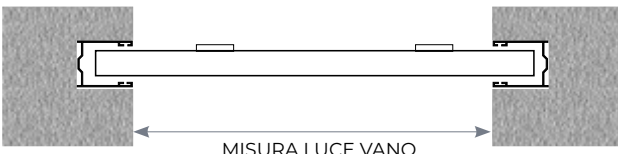

GUIDA 30x25: ALLU0830

MISURA LUCE + 40 mm

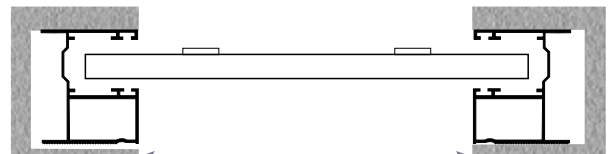

GUIDA 35x41: ALLU0832



GUIDA 28x87: ALLU0827

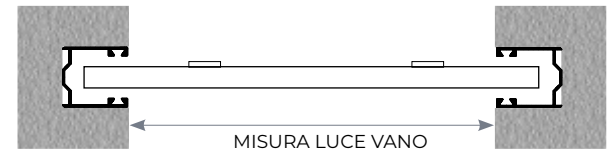

GUIDA 30x27: ALLU0774

MISURA FINITA TAPPARELLA = MISURA LUCE
TAPPARELLA + 150 mm

MISURA TAGLIO GUIDA =
MISURA LUCE TAPPARELLA + 100 mm

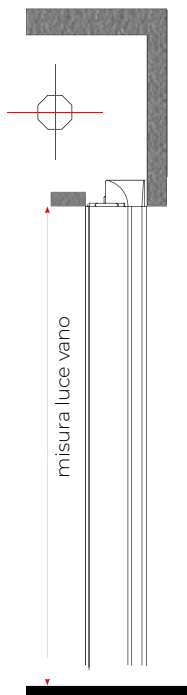

MISURA FONDO GUIDE - 10 mm



MISURA LUCE - 18 mm



GUIDA MONTATA IN LUCE

MISURA LUCE - 23 mm

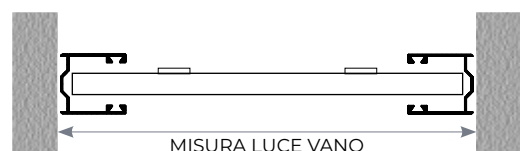

TELAJ A SPORGERE

ELENCO GUIDE

ALLUMINIO ESTRUSO

ALLU0449MI

LISTINO COPPIA*: 29,00 € m

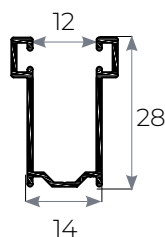

DIMENSIONI: 28X14

ABBINABILE AI PROFILI: AR-17, SAR-117, AR-28, ES-28, ES-44

COLORI DISPONIBILI: 9010 - 1013 - BRONZO - ARGENTO

LUNGHEZZA BARRA: 6,5 m

ALLU2230MI

LISTINO COPPIA*: 29,00 € m

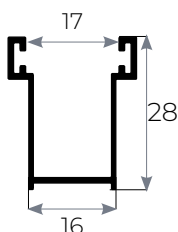

DIMENSIONI: 28X16

ABBINABILE AI PROFILI: AR-17, SAR-117, AR-32, U-55, SU-155, SAR-132, ES-28, ES-44, ES-55, MULTILUX, THERMOLUX

COLORI DISPONIBILI: 9010 - 1013 - 8017 - 7035 - BRONZO VERNICIATO - 9006 METALLIZ. - OPACO

LUNGHEZZA BARRA: 6,5 m

ALLU1028MI

LISTINO COPPIA*: 23,00 € m

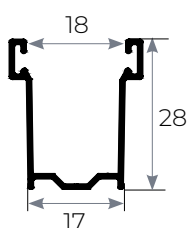

DIMENSIONI: 28X17

ABBINABILE AI PROFILI: AR-32, U-55, SU-155, SAR-132, ES-55, SAR-155, MULTILUX, BLOCKLUX

COLORI DISPONIBILI: 9010 - 1013 - 8017 - 7035 - BRONZO VERNICIATO - 9006 METALLIZ. - OPACO

LUNGHEZZA BARRA: 6,7 m

ALLU0829MI

LISTINO COPPIA*: 25,00 € m

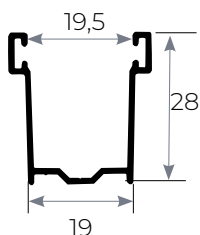

DIMENSIONI: 28X19

ABBINABILE AI PROFILI: SERIE TAP. PVC: 4, 4.5, 5, 6, AR-32, U-55, SU-155, SAR-132, ES-55, SAR-155, MULTILUX, EVOLUX

COLORI DISPONIBILI: 9010 - 1013 - 8017 - 7035 - BRONZO VERNICIATO - 9006 METALLIZ. - OPACO

LUNGHEZZA BARRA: 6,7 m

ALLU0834

LISTINO: 21,00 € m

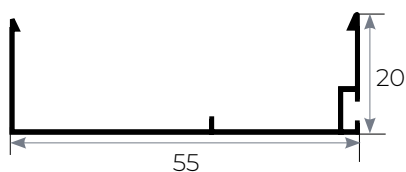

DIMENSIONI: 20X55

PROFILO DI CHIUSURA

COLORI DISPONIBILI: 9010 - 1013 - 8017 - 7035 - BRONZO VERNICIATO - 9006 METALLIZ. - OPACO

LUNGHEZZA BARRA: 6 m

ALLU0830MI

LISTINO COPPIA*: 28,00 € m

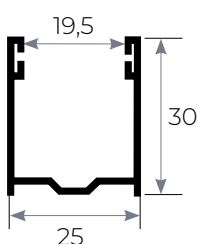

DIMENSIONI: 30X25

ABBINABILE AI PROFILI: SERIE TAP. PVC: 4, 4.5, 5, 6, AR-32, U-55, SU-155, SAR-132, SAR-115, ES-55, SAR-155, GIRASOLE 2, MULTILUX, EVOLUX

COLORI DISPONIBILI: 9010 - 1013 - 8017 - 7035 - BRONZO VERNICIATO - 9006 METALLIZ. - OPACO

LUNGHEZZA BARRA: 6,7 m

ELENCO GUIDE

ALLUMINIO ESTRUSO

ALLU2258MI

LISTINO COPPIA*: 28,00 € m

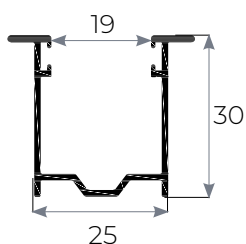

DIMENSIONI: 30X25

ABBINABILE AI PROFILI: SERIE TAP. PVC: 4, 4.5, 5, 6, AR-32, U-55, SU-155, SAR-132, SAR-115, ES-55, SAR-155, GIRASOLE 2, MULTILUX, EVOLUX

COLORI DISPONIBILI: 9010 - 1013 - 8017 - 7035 - BRONZO VERNICIATO - 9006 METALLIZ. - OPACO

LUNGHEZZA BARRA: 6,7 m

ALLU2137MI

LISTINO COPPIA*: 30,00 € m

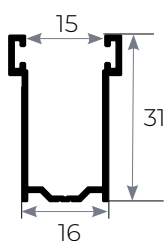

DIMENSIONI: 31X16

ABBINABILE AI PROFILI: BLOCKLUX

COLORI DISPONIBILI: 9010 RUVIDO - 1013 RUVIDO - 8017 RUVIDO - 7001 RUVIDO - 7035 RUVIDO - 7016 RUVIDO - 6009 RUVIDO

LUNGHEZZA BARRA: 6,4 m

ALLU0953MI

LISTINO COPPIA*: 33,00 € m

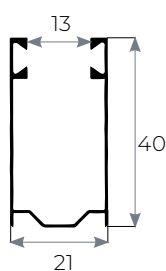

DIMENSIONI: 40X21

ABBINABILE AI PROFILI: AR-17, AR-28, SAR-117, ES-28, ES-44

COLORI DISPONIBILI: BIANCO - MARRONE - 9006 METALLIZ. - BRONZO - AVORIO

LUNGHEZZA BARRA: 6,5 m

ALLU0856MI

LISTINO COPPIA*: 31,00 € m

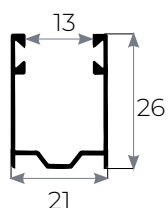

DIMENSIONI: 26X21

ABBINABILE AI PROFILI: AR-17, AR-28, SAR-117, ES-28, ES-44

COLORI DISPONIBILI: BIANCO - MARRONE - 9006 METALLIZ. - BRONZO - AVORIO

LUNGHEZZA BARRA: 6, m

ALLU0847MI

LISTINO COPPIA*: 32,00 € m

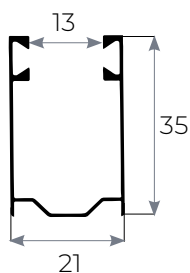

DIMENSIONI: 35X21

ABBINABILE AI PROFILI: AR-17, AR-28, SAR-117, ES-28, ES-44

COLORI DISPONIBILI: BIANCO - MARRONE - 9006 METALLIZ. - BRONZO - AVORIO

LUNGHEZZA BARRA: 6,7 m

GUIDA ZINCATA TAGLIATA E SPACCATA

DIMENSIONI: 22X19

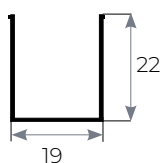

ABBINABILE AI PROFILI: SERIE TAP. PVC - 4 - SERIE TAP. PVC - 4,5 - SERIE TAP. PVC - 5 - SERIE TAP. PVC - 6

ACGE3192 - H 160	5,70 pz. €
ACGE3861 - H 180	7,00 pz. €
ACGE3862 - H 240	8,70 pz. €
ACGE3863 - H 260	9,40 pz. €
ACGE3864 - H 280	10,20 pz. €
ACGE3865 - H 300	10,80 pz. €

* Prezzo della coppia con spazzolino.

ELENCO GUIDE

ALLUMINIO ESTRUSO

ALLU2285MI

LISTINO COPPIA*: 50,00 € pz

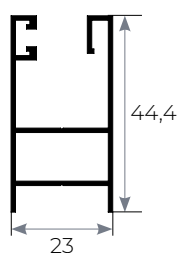

DIMENSIONI: 44X23

ABBINABILE AI PROFILI: SLIMLUX

COLORI DISPONIBILI: S113 AVORIO SOFT - 1013 OPACO - 6005 - GRIGIO GOTICO - 7035 OPACO - 9010 OPACO - VERDE GOTICO - 7200 GOTICO - 8017 CIOCCOLATO - 9006 - 7001 OPACO - S910 BIANCO SOFT

ALLU2283MI

LISTINO COPPIA*: DI SERIE

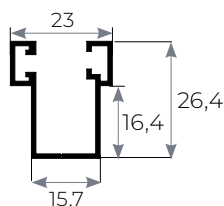

DIMENSIONI: 26X23

ABBINABILE AI PROFILI: SLIMLUX

COLORI DISPONIBILI: S113 AVORIO SOFT - 1013 OPACO - 6005 - GRIGIO GOTICO - 7035 OPACO - 9010 OPACO - VERDE GOTICO - 7200 GOTICO - 8017 CIOCCOLATO - 9006 - 7001 OPACO - S910 BIANCO SOFT

ALLU2284MI

LISTINO COPPIA*: DI SERIE

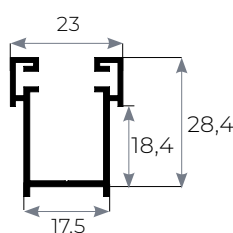

DIMENSIONI: 28X23

ABBINABILE AI PROFILI: SLIMLUX

COLORI DISPONIBILI: S113 AVORIO SOFT - 1013 OPACO - 6005 - GRIGIO GOTICO - 7035 OPACO - 9010 OPACO - VERDE GOTICO - 7200 GOTICO - 8017 CIOCCOLATO - 9006 - 7001 OPACO - S910 BIANCO SOFT

ALLU2286MI - CONTROTELAIO

LISTINO COPPIA PER SINGOLO VANO: 105,00 € pz

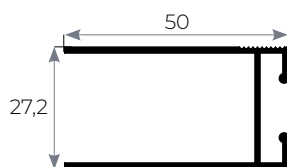

DIMENSIONI: 28X23

ABBINABILE AI PROFILI: SLIMLUX

COLORI DISPONIBILI: S113 AVORIO SOFT - 1013 OPACO - 6005 - GRIGIO GOTICO - 7035 OPACO - 9010 OPACO - VERDE GOTICO - 7200 GOTICO - 8017 CIOCCOLATO - 9006 - 7001 OPACO - S910 BIANCO SOFT

ALLU2288MI

LISTINO COPPIA*: DI SERIE

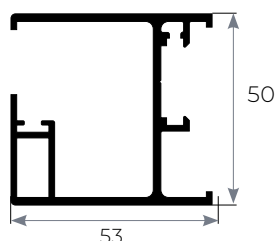

DIMENSIONI: 50X53

ABBINABILE AI PROFILI: SMARTLUX

COLORI DISPONIBILI: S113 AVORIO SOFT - 1013 OPACO - 6005 - GRIGIO GOTICO - 7035 OPACO - 9010 OPACO - VERDE GOTICO - 7200 GOTICO - 8017 CIOCCOLATO - 9006 - 7001 OPACO - S910 BIANCO SOFT

ALLU2287MI - CONTROTELAIO

LISTINO COPPIA PER SINGOLO VANO: 105,00 € pz

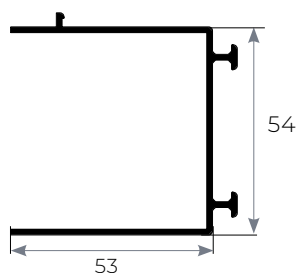

DIMENSIONI: 54X53

ABBINABILE AI PROFILI: SMARTLUX

COLORI DISPONIBILI: S113 AVORIO SOFT - 1013 OPACO - 6005 - GRIGIO GOTICO - 7035 OPACO - 9010 OPACO - VERDE GOTICO - 7200 GOTICO - 8017 CIOCCOLATO - 9006 - 7001 OPACO - S910 BIANCO SOFT

ALLU0227CM

LISTINO COPPIA*: 25,00 € m

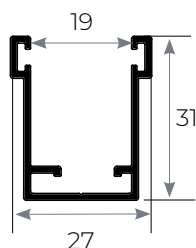

DIMENSIONI: 31X27

ABBINABILE AI PROFILI: AR-32, SAR-132, AR-32, U-55, SU-155, SAR-132, ES-55, SAR-155, GIRASOLE 2, MULTILUX, SECURLUX, LIGHTLUX

COLORI DISPONIBILI: 9010 RUVIDO - 1013 RUVIDO - 8017 RUVIDO - 7001 RUVIDO - 7035 RUVIDO - 7016 RUVIDO 6009 RUVIDO

LUNGHEZZA BARRA: 6 m

INVITI:
GCOM0290

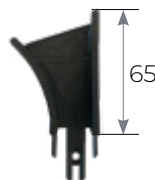

* Prezzo della coppia con spazzolino e invito tapparella.

ELENCO GUIDE

ALLUMINIO ESTRUSO

ALLU0774MI

LISTINO COPPIA*: 31,00 € m

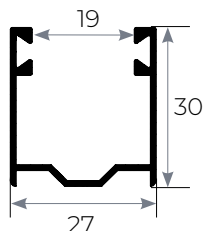

DIMENSIONI: 30X27

ABBINABILE AI PROFILI: SERIE TAP. PVC: 4, 4.5, 5, 6, AR-32, U-55, SU-155, SAR-132, ES-55, SAR-155, MULTILUX, BLOCKLUX, SECURLUX, LIGHTLUX, GIRASOLE 2, EVOLUX

COLORI DISPONIBILI: 9010 RUVIDO - 1013 RUVIDO - 8017 RUVIDO - 7001 RUVIDO - 7035 RUVIDO - 7016 RUVIDO 6009 RUVIDO

LUNGHEZZA BARRA: 6,5 m

INVITI:
GCOM0988



ALLU0954MI

LISTINO COPPIA*: 34,00 € m

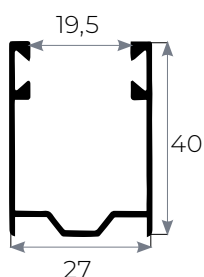

DIMENSIONI: 40X27

ABBINABILE AI PROFILI: AR-32, U-55, SU-155, SAR-132, ES-55, SAR-155, MULTILUX

COLORI DISPONIBILI: BIANCO - MARRONE - 9006 METALLIZ. - BRONZO - AVORIO

LUNGHEZZA BARRA: 6,5 m

INVITI:
GCOM0988



ALLU0827MI

LISTINO COPPIA*: 48,00 € m

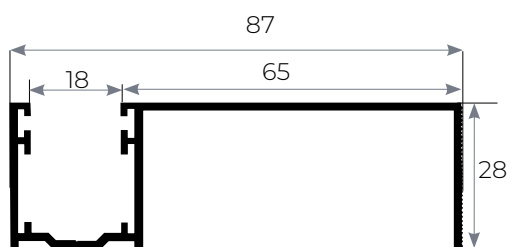

DIMENSIONI: 28X87

ABBINABILE AI PROFILI: SERIE TAP. PVC: 4, 4.5, 5, 6, AR-32, U-55, SU-155, SAR-132

COLORI DISPONIBILI: 9010 - 1013 - 8017 - 7035 - BRONZO VERNICIATO - 9006 METALLIZ. - OPACO

LUNGHEZZA BARRA: 6,5 m

INVITI:
ACGE3241

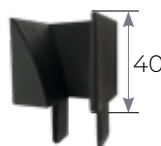

ALLU0832MI

LISTINO COPPIA*: 41,00 € m

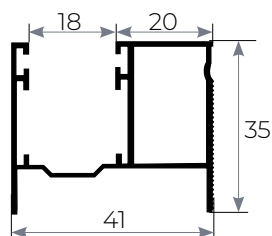

DIMENSIONI: 35X41

ABBINABILE AI PROFILI: SERIE TAP. PVC: 4, 4.5, 5, 6, AR-32, U-55, SU-155, SAR-132

COLORI DISPONIBILI: 9010 - 1013 - 8017 - 7035 - BRONZO VERNICIATO - 9006 METALLIZ. - OPACO

LUNGHEZZA BARRA: 6,5 m

INVITI:
ACGE3241

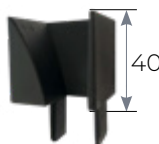

ALLU0207CP

LISTINO COPPIA*: 50,00 € m

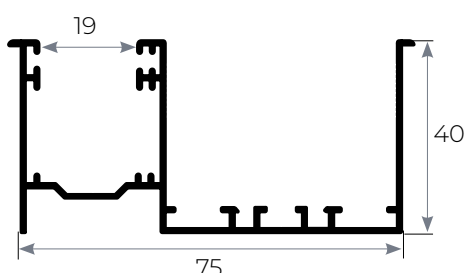

DIMENSIONI: 40X80

ABBINABILE AI PROFILI: SERIE TAP. PVC: 4, 4.5, 5, 6, AR-32, U-55, SU-155, SAR-132, ES-55, SAR-155, MULTILUX, BLOCKLUX, SECURLUX, LIGHTLUX, GIRASOLE 2

COLORI DISPONIBILI: 9010 - 1013 - 8017 - 7035 - BRONZO VERNICIATO - 9006 METALLIZ.

Per ulteriori colorazioni consultare catalogo zanzariere.

LUNGHEZZA BARRA: 5 m

INVITI:
GCOM0237



ALLU02227MI

LISTINO COPPIA*: 50,00 € m

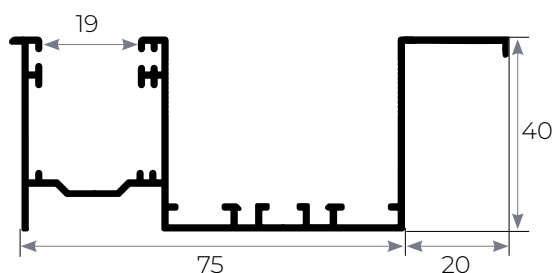

DIMENSIONI: 40X98 CON DISTANZIALE

ABBINABILE AI PROFILI: SERIE TAP. PVC: 4, 4.5, 5, 6, AR-32, U-55, SU-155, SAR-132, ES-55, SAR-155, MULTILUX, BLOCKLUX, SECURLUX, LIGHTLUX, GIRASOLE 2

COLORI DISPONIBILI: 9010 - 1013 - 8017 - TESTA DI MORO CHIARO - TESTA DI MORO SCURO - BRONZO - ARGENTO OX

LUNGHEZZA BARRA: 6,5 m

INVITI:
GCOM0237



* Prezzo della coppia con spazzolino e invito tapparella.

TELAIO A SPORGERE

IN ALLUMINIO



LEVA LATERALE

TAPP0024

CARATTERISTICHE TECNICHE

Guide in alluminio 30x25x30 con spazzolino

Bracci in alluminio

Impiego consigliato fino a 1,399 m

Movimentazione con leva laterale

PER AVVOLGIBILI MODELLO:

AR-32, SAR-132, U-55, SU-155

MULTILUX

AR-17, SAR-117 con spazzolino maggiorato

COME ORDINARE:

MISURA FINITA: il telaio verrà fornito con le stesse misure ordinate.

MISURA LUCE: (specificare): il telaio verrà fornito 5mm in meno in larghezza e 100mm in più in altezza.

Se richiesta tapparella in abbinamento la stessa verrà realizzata: - 23mm in larghezza e + 150 mm in altezza.

COLORI DISPONIBILI



ARGENTO



BRONZO



RAL 9010



RAL 1013



ELETTROCOLORE



RAL 8017



RAL 6005

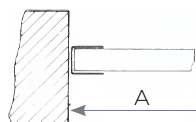

Schema di rilievo misure per telaio a sporgere tipo standard

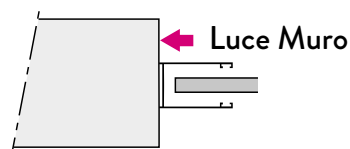

TELO= LUCE MURO - 23mm

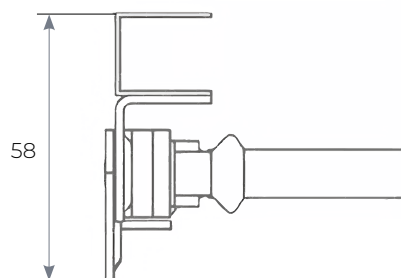

INGOMBRO MASSIMO 58 mm

LISTINO IVA ESCLUSA

LEVA LATERALE

€ 235,00

LEVA CENTRALE

TAPP0025

CARATTERISTICHE TECNICHE

Guide in alluminio 30x25x30 con spazzolino

Bracci in alluminio

Impiego consigliato da 1,400 a 1,799 m

Movimentazione con leva centrale

PER AVVOLGIBILI MODELLO:

AR-32, SAR-132, U-55, SU-155

MULTILUX

AR-17, SAR-117 con spazzolino maggiorato

COME ORDINARE:

MISURA FINITA: il telaio verrà fornito con le stesse misure ordinate.

MISURA LUCE: (specificare): il telaio verrà fornito 5mm in meno in larghezza e 100mm in più in altezza.

Se richiesta tapparella in abbinamento la stessa verrà realizzata: - 23mm in larghezza e + 150 mm in altezza.



N.B.

Per larghezza superiore a 1,800 m è consigliato un maniglione aggiuntivo per facilitarne l'utilizzo.

COLORI DISPONIBILI



ARGENTO



BRONZO



RAL 9010



RAL 1013



ELETTROCOLORE



RAL 8017



RAL 6005

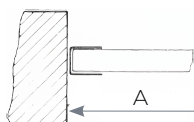

Schema di rilievo misure per telaio a sporgere tipo standard

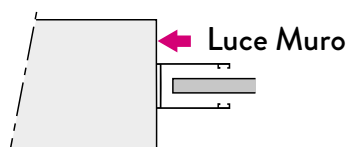

TELO= LUCE MURO - 23mm

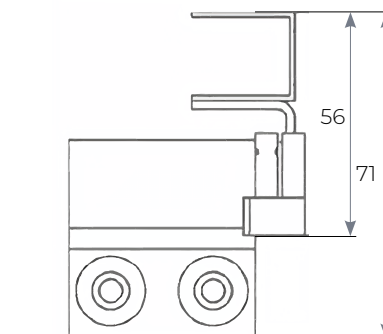

INGOMBRO MASSIMO 71 mm

LISTINO IVA ESCLUSA

LEVA CENTRALE

€ 330,00

DOPPIO MANIGLIONE - OPTIONAL

€ 50,00 pz.



MOTORI

INNOVAZIONE E COMFORT CON I NOSTRI MOTORI

Progettati per semplificare e migliorare l'esperienza di utilizzo delle tapparelle nelle vostre case. I nostri motori di alta qualità offrono affidabilità, funzionalità avanzate e facilità d'installazione. Scoprite la gamma completa dei nostri prodotti per trovare la soluzione ideale per le vostre esigenze. Offriamo soluzioni che rendono l'apertura e la chiusura delle tapparelle un'operazione semplice e senza sforzo.

Godetevi il massimo comfort e la praticità di un sistema motorizzato che si adatta perfettamente alle vostre esigenze quotidiane.



OUT₁₀₋₂₀₋₃₀₋₅₀ NM



INFORMAZIONI

MOTORI MECCANICI Ø 45mm

OUT è il motore tubolare con ideale per tapparelle e tende da sole. Regolazione dei limiti di funzionamento tramite fine corsa meccanico.

Alimentazione: 230V/50Hz;
 Grado di protezione: IP44;
 Classe di isolamento: F;
 Cavo: 1,9 m - 4x0,75;
 Tempo di funzionamento: 4 min.

Certificato CE e TUV

CARATTERISTICHE TECNICHE

	Ø 60	Ø 60	Ø 60	Ø 60
	OUT 10 Nm	OUT 20 Nm	OUT 30 Nm	OUT 50 Nm
COPPIA Nm	10	20	30	50
VELOCITÀ giri/min ≤	15	15	15	12
POTENZA ASSORBITA W	112	158	199	262
LIVELLO ACUSTICO ≤	45 dB	45 dB	45 dB	45 dB
LUNGHEZZA (L) mm	330	440	493	525
LARGHEZZA TESTA MOTORE (B) mm	16	21	21	21

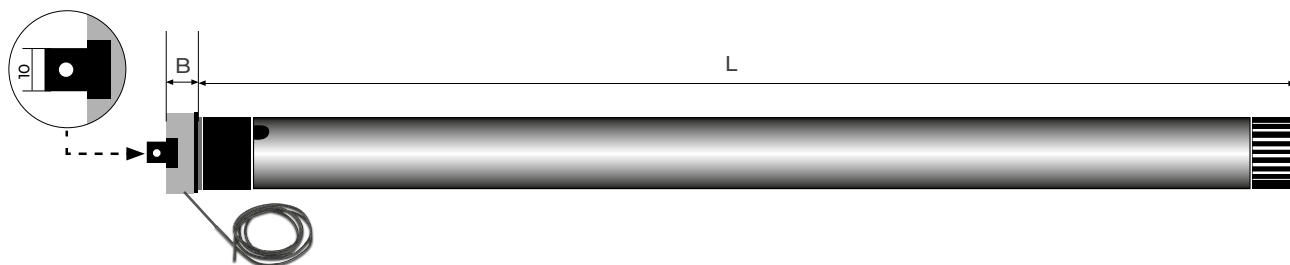

LISTINO IVA ESCLUSA

OUT 10 - GCOM0735	€ 88,00 pz.	OUT 30 - GCOM0974	€ 73,00 pz.
OUT 20 - GCOM0973	€ 63,00 pz.	OUT 50 - GCOM0975	€ 75,00 pz.

OUT₁₂₀ NM



INFORMAZIONI

MOTORI MECCANICI Ø 59mm

OUT 120 è il motore tubolare con fine corsa meccanico ideale per tapparelle e tende da sole di grandi dimensioni o serrande.

Alimentazione: 230V/50Hz;
Grado di protezione: IP44;
Classe di isolamento: F;
Cavo: 1,9 mt - 4x0,75;
Tempo di funzionamento: 4 min..

Certificato CE e TUV



CARATTERISTICHE TECNICHE

70

OUT 120 Nm

COPPIA Nm	120
VELOCITÀ giri/min ≤	9
POTENZA ASSORBITA W	340
LIVELLO ACUSTICO ≤	56 dB
LUNGHEZZA (L) mm	651
LARGHEZZA TESTA MOTORE (B) mm	14

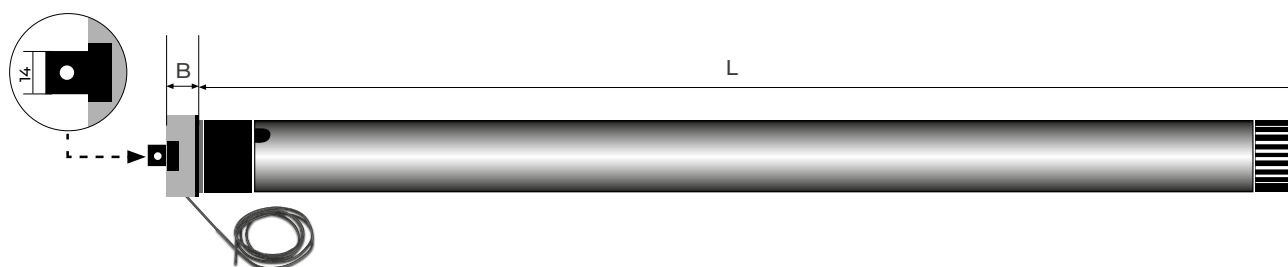

LISTINO IVA ESCLUSA

OUT 120 - GCOM0737

€ 230,00 pz.

OUT SOS_{50-120 Nm}



INFORMAZIONI

MOTORI MECCANICI CON MANOVRA DI SOCCORSO Ø 45mm - 59mm

OUT SOS 50 è il motore tubolare con manovra di soccorso, foro passante esagonale da 7mm e Ø 45mm, ideale per tapparelle e tende da sole anche a cassonetto. testa del motore compatta in zama Ø 85mm.

Per OUT SOS 120 foro passante esagonale da 13mm e Ø 59mm.

Regolazione dei limiti di funzionamento tramite fine corsa meccanico.

Alimentazione: 230V/50Hz;
 Grado di protezione: IP44;
 Classe di isolamento: F;
 Cavo: 1,9 mt - 4x0,75;
 Tempo di funzionamento: 4 min.

Certificato CE e TUV

CARATTERISTICHE TECNICHE

	⬡ 60	⬡ 70
	OUT SOS 50 Nm	OUT SOS 120 Nm
COPPIA Nm	50	120
VELOCITÀ giri/min ≤	12	9
POTENZA ASSORBITA W	290	290
LIVELLO ACUSTICO ≤	45 dB	48 dB
LUNGHEZZA (L) mm	580	640
LARGHEZZA TESTA MOTORE (B) mm	31	14

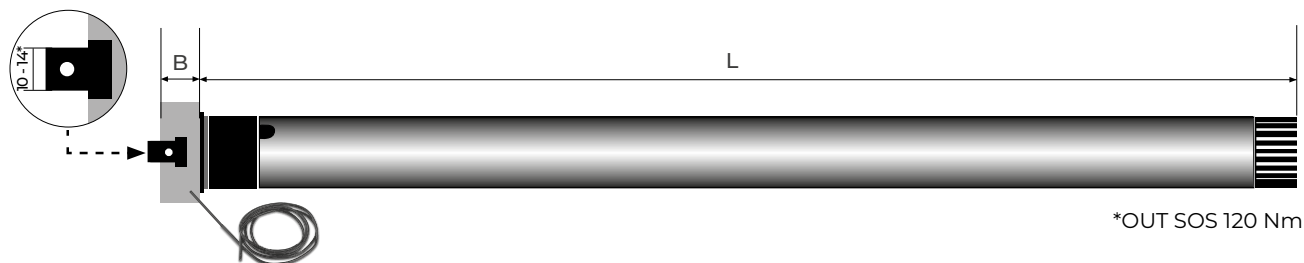

LISTINO IVA ESCLUSA

OUT SOS 50 - GCOM0736	€ 113,00 pz.
OUT SOS 120 - GCOM0809	€ 239,00 pz.

OUT EL3 10-20-30-50 NM



INFORMAZIONI

MOTORI ELETTRONICI Ø 45mm - 59mm

OUT EL 3 è il motore tubolare con ricevente integrata con regolazione di funzionamento tramite FINE CORSA ELETTRONICO. Grazie alla possibilità di programmare TRE FINE CORSA, il motore è abbinabile alla tapparella GIRASOLE e alla SERIE LUX. Disponibile con comando mono, cinque canali o quindici canali.

Il motore consente la gestione dei tre fine corsa anche da pulsantiera a muro.

Alimentazione: 230V/50Hz;
 Grado di protezione: IP44;
 Classe di isolamento: F;
 Cavo: 1,9 mt - 4x0,75;
 Tempo di funzionamento: 4 min.

Certificato CE e TUV

CARATTERISTICHE TECNICHE

	Ø 60	Ø 60	Ø 60	Ø 70
	OUT EL3 10 Nm	OUT EL3 30 Nm	OUT EL3 50 Nm	OUT EL3 120 Nm
COPPIA Nm	10	30	50	120
VELOCITÀ giri/min ≤	15	15	11	9
POTENZA ASSORBITA W	113	200	228	350
LIVELLO ACUSTICO ≤	45 dB	45 dB	45 dB	45 dB
LUNGHEZZA (L) mm	600	650	650	695
LARGHEZZA TESTA MOTORE (B) mm	18	18	18	23

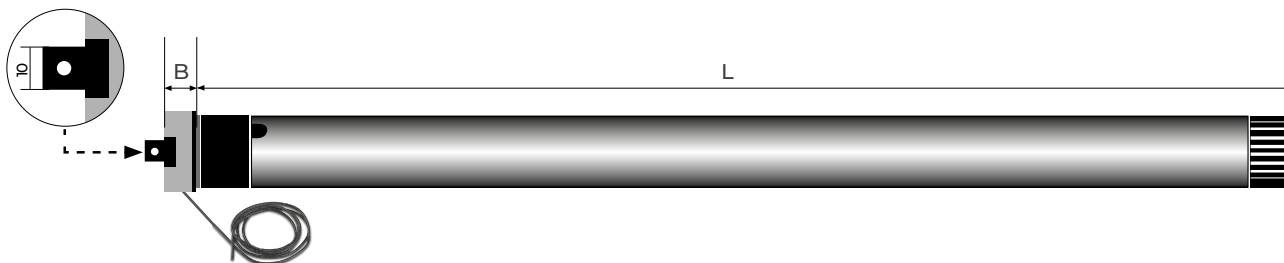

LISTINO IVA ESCLUSA

OUT EL3 10 - GCOM1134	€ 234,00 pz.	OUT EL3 50 - GCOM1114	€ 264,00 pz.
OUT EL3 30 - GCOM1113	€ 253,00 pz.	OUT EL3 120 - GCOM1133	€ 330,00 pz.
TELECOMANDO 1 CANALE - ACGE3848	DI SERIE	TELECOMANDO QUADRATO - ACGE4155*	€ 5,00 pz.

*PREZZO SE ABBINATO A MOTORE

OUT EL 20-30-50 NM

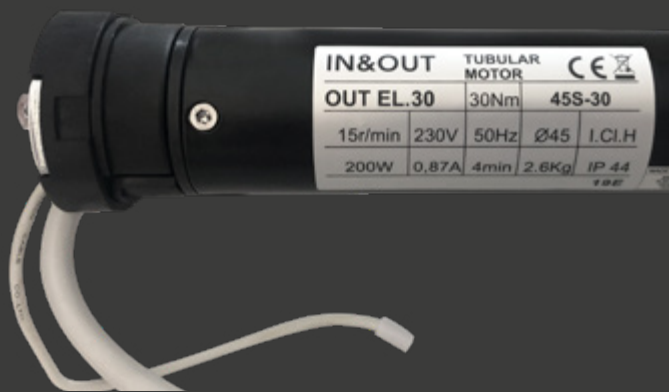

INFORMAZIONI

MOTORI ELETTRONICI Ø 45mm

OUT EL è il motore tubolare con RICEVENTE INTEGRATA con regolazione dei due limiti di funzionamento tramite FINE CORSA ELETTRONICO.

Disponibile con comando mono, cinque canali o quindici canali.

Alimentazione: 230V/50Hz;
 Grado di protezione: IP44;
 Classe di isolamento: F;
 Cavo: 1,9 mt - 4x0,75;
 Tempo di funzionamento: 4 min.

Certificato CE e TUV

CARATTERISTICHE TECNICHE

	⬡ 60	⬡ 70	⬡ 70
	OUT EL 20 Nm	OUT EL 30 Nm	OUT EL 50 Nm
COPPIA Nm	20	30	50
VELOCITÀ giri/min ≤	15	15	12
POTENZA ASSORBITA W	161	200	228
LIVELLO ACUSTICO ≤	45 dB	45 dB	45 dB
LUNGHEZZA (L) mm	609	660	660
LARGHEZZA TESTA MOTORE (B) mm	18	18	18

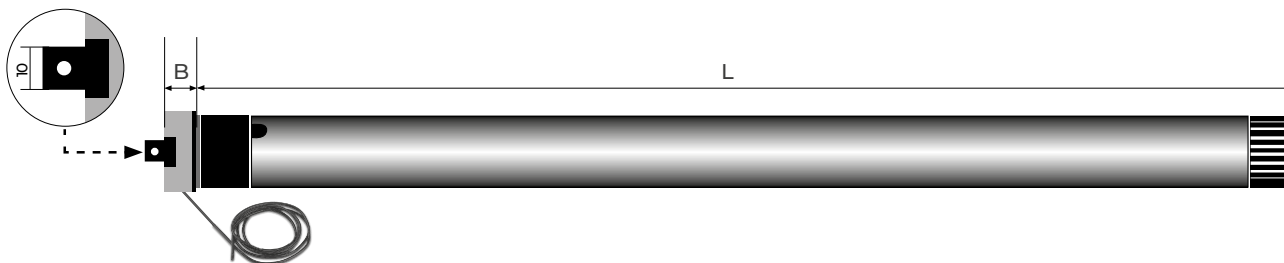

LISTINO IVA ESCLUSA

OUT EL 20 - GCOM1117	€ 234,00 pz.	OUT EL 50 - GCOM1046	€ 264,00 pz.
OUT EL 30 - GCOM1045	€ 253,00 pz.	TELECOMANDO QUADRATO - ACGE4155*	€ 5,00 pz.
TELECOMANDO 1 CANALE - ACGE3848	DI SERIE		

*PREZZO SE ABBINATO A MOTORE

OUT PLUS

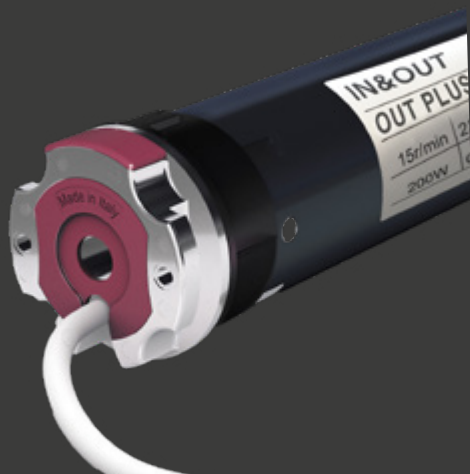

INFORMAZIONI

MOTORI ELETTRONICI Ø 45mm - 58mm

OUT PLUS è il motore tubolare con ricevente integrata con regolazione di funzionamento tramite FINE CORSA ELETTRONICO. Per ogni tipo di avvolgibile orientabile, sia a caduta che ad aggancio.

Il motore consente la gestione dei tre fine corsa anche da pulsantiera a muro ed è possibile programmare le opzioni di basculamento.

Alimentazione: 230V/50Hz;
Grado di protezione: IP44;
Classe di isolamento: F;
Cavo: 3-2,5 mt - 4x0,75;
Tempo di funzionamento: 4 min.

Certificato CE e TUV

CARATTERISTICHE TECNICHE

	⬡ 60	⬡ 60	⬡ 60	⬡ 70
	OUT PLUS 15 Nm	OUT PLUS 32 Nm	OUT PLUS 50 Nm	OUT PLUS 120 Nm
COPPIA Nm	15	32	50	120
VELOCITÀ giri/min ≤	12	12	12	11
POTENZA ASSORBITA W	170	250	275	415
LUNGHEZZA (L) mm	503	543	543	646

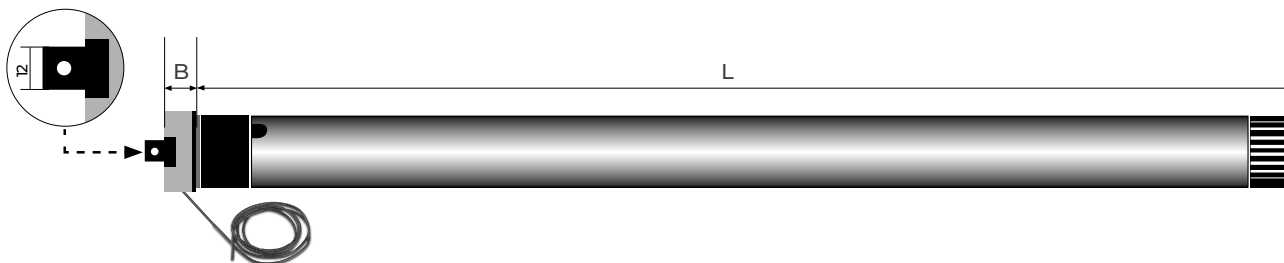



LISTINO IVA ESCLUSA

OUT PLUS 15 - GCOM1181	€ 346,00 pz.	OUT PLUS 50 - GCOM1183	€ 418,00 pz.
OUT PLUS 32 - GCOM1182	€ 373,00 pz.	OUT PLUS 120 - GCOM1184	€ 638,00 pz.

ADATTATORI

ACCESSORI

CODICE	IMMAGINE	DESCRIZIONE		
GCOM1021		ADATTATORE RUOTA E CORONA PER MOTORI Ø 45 mm mod. out 10 Nm	Ø 70 mm	€ 5,00 pz
GCOM1027		ADATTATORE RUOTA E CORONA PER MOTORI Ø 45 mm mod. out 20 - 30 - 50 - out sos 50 Nm mod. out el 3 30 - 50 Nm mod. out el 20 - 30 - 50 Nm	Ø 70 mm	€ 5,00 pz
GCOM0516		ADATTATORE RUOTA E CORONA PER MOTORI Ø 45 mm PER RULLO OGIVA mod. out 20 - 30 - 50 - out sos 50 Nm mod. out el 3 30 - 50 Nm mod. out el 20 - 30 - 50 Nm	Ø 70 mm	€ 10,00 pz
GCOM1063		ADATTATORE RUOTA E CORONA PER MOTORI Ø 45 mm PER RULLO OGIVA mod. out 10 Nm mod. out el 30 - 50 Nm	Ø 70 mm	€ 5,00 pz
GCOM1012		ADATTATORE RUOTA E CORONA PER MOTORI Ø 45 mm PER RULLO OGIVA mod. out 20 - 30 - 50 - out sos 50 Nm mod. out el 3 30 - 50 Nm mod. out el 20 - 30 - 50 Nm	Ø 78 mm	€ 7,20 pz
GCOM1020		ADATTATORE RUOTA E CORONA PER MOTORI Ø 45 mm PER RULLO OGIVA mod. out 10 Nm	Ø 78 mm	€ 5,00 pz

CODICE	IMMAGINE	DESCRIZIONE	
ACGE3968		STAFFA CON FORO STELLA 10 mm	€ 2,40 pz
ACGE3849		STAFFA CON FORO QUADRO 16 mm	€ 5,80 pz
ACGE2777		SUPPORTO REGOLABILE CON FORO QUADRO 10 mm mod. out - out el3 - out sos	€ 2,40 pz
ACGE4362		SUPPORTO REGOLABILE CON FORO QUADRO 16 mm mod. out - out el3 - out sos	€ 11,80 pz
ACGE3788		STAFFA PER CASSONETTO CON FORO STELLA 10 mm mod. out - out el3 - out sos	€ 2,40 pz
OPZIONALI			
ACGE4052		STAFFA PER CASSONETTO CON SBLOCCO	€ 8,50 pz
ACGE4053		SUPPORTO CON SELLA QUADRA 10 mm	€ 9,00 pz
ACGE5399		CUSCINETTO TONDO SFILABILE C/FORO STELLA PER MOTORE	€ 10,30 pz
ACGE5387		SUPPORTO CON FORO QUADRO 10 mm A STELLA CON BOCCOLA FORO DA 10,5 mm	€ 22,00 pz

AUTOMATISMI

ACCESSORI

CODICE	IMMAGINE	DESCRIZIONE	
ACGE5568		TELECOMANDO A PARETE MONOCANALE "OUT PLUS"	€ 92,50 pz
ACGE5565		TELECOMANDO MONOCANALE "OUT PLUS"	€ 79,00 pz
ACGE5566		TELECOMANDO A 7 CANALI (+ 1 COMUNE) "OUT PLUS"	€ 103,00 pz
ACGE3848		TELECOMANDO MONOCANALE "EL3"	€ 33,00 pz
ACGE3887		TELECOMANDO 5 CANALI "EL3" CON DISPLAY GESTISCE IL COMANDO SINGOLO DA 1 A 5 MOTORI O CENTRALIZZATIO	€ 50,00 pz
ACGE4386		TELECOMANDO 15 CANALI "EL3" CON DISPLAY GESTISCE IL COMANDO SINGOLO DA 1 A 15 MOTORI O CENTRALIZZATIO	€ 120,00 pz
ACGE4155		TELECOMANDO MONOCANALE A MURO "EL3" (CON ATTACCO A PARETE MAGNETICO)	€ 75,00 pz

CODICE	IMMAGINE	DESCRIZIONE
ACGE4130		<p>TELECOMANDO 15 CANALI A MURO "EL3" (CON ATTACCO A PARETE MAGNETICO) GESTISCE IL COMANDO SINGOLO DA 1 A 15 MOTORI O CENTRALIZZATIO</p> <p>€ 95,00 pz</p>
ACGE5165		<p>RICEVITORE DA INTERNO PER MOTORE MECCANICO TRASF. IN RADIO (TELEC. ACGE3848)</p> <p>€ 84,00 pz</p>
ACGE4634		<p>TELECOMANDO 24 CANALI (4 GRUPPI DA 6 CANALI) GESTISCE IL COMANDO SINGOLO DA 1 A 24 MOTORI O CENTRALIZZATIO</p> <p>€ 77,00 pz</p>
ACGE3944		<p>CENTRALINA PER MOTORE MECCANICO TRASFORMA L'AZIONAMENTO DEL MOTORE MECCANICO DA PULSANTIERA A TELECOMANDO</p> <p>€ 53,00 pz</p>
ACGE5347		<p>PULSANTIERA POSIZIONI MOMENTANEE</p> <p>€ 78,10 pz</p>
ACPL1168		<p>PLACCA INOX PER ALLOGGIAMENTO PULSANTIERA INTERASSE: 185mm</p> <p>€ 6,16 pz</p>
ACPL1175		<p>PLACCA CIECA A COPERTURA AVVOLGITORE BIANCO - BRONZO - ARGENTO INTERASSE: 185mm</p> <p>€ 5,30 pz</p>

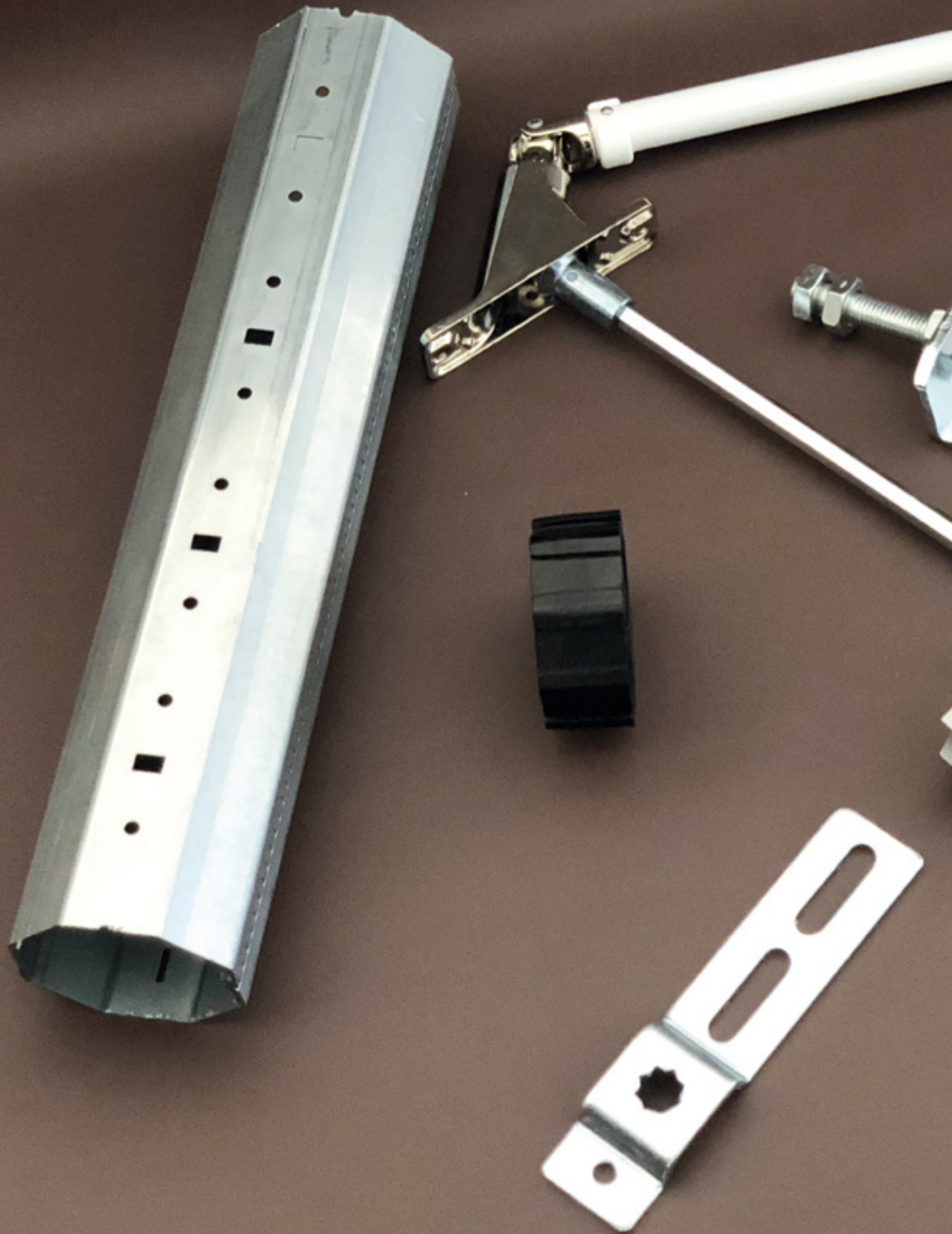



ACCESSORI

TAPPARELLE

In questa sezione troverai tutti gli accessori necessari per la manovra a cinghia, ad argano, a fune o con azionamento a motore.

Tanto accessori complementari come rulli, ganci e supporti, completano la nostra gamma prodotti.



TAPPARELLE







RULLI - CALOTTE







CODICE	IMMAGINE	DESCRIZIONE	
ACGE3527		RULLO OTTAGONALE Ø60 mm IN VERGHE DA 6 m SPESSORE 8/10	- IN BARRE - TAGLIATO A MISURA € 10,00 m € 12,00 m
ACGE0506		RULLO OTTAGONALE Ø60 mm IN VERGHE DA 6 m SPESSORE 10/10	- IN BARRE - TAGLIATO A MISURA € 13,00 m € 15,00 m
ACGE0533		RULLO OTTAGONALE Ø70 mm IN VERGHE DA 6 m SPESSORE 15/10	- IN BARRE - TAGLIATO A MISURA € 23,00 m € 25,00 m
ACGE3135		GANCIO DI ATTACCO AL RULLO	€ 0,80 pz
ACGE3047		CINTINI PER ATTACCO AL RULLO 40 cm ASOLATO	€ 0,70 pz
ACGE3804		PROFILO PER LAMA DA 14 mm	€ 0,90 pz
ACGE3877		PROFILO PER LAMA DA 9 mm	€ 2,70 pz
ACGE0498		AGGANCIO AL RULLO	€ 2,20 pz

CODICE	IMMAGINE	DESCRIZIONE	
ACGE0507		CALOTTA FERRO OTTAGONALE DA 60 mm	€ 2,05 pz
ACGE3738		CALOTTA PVC OTTAGONALE DA 60 mm	€ 1,15 pz
ACGE2999		CALOTTA RINFORZATA OTTAGONALE DA 60 mm	€ 9,50 pz
ACGE0532		CALOTTA RINFORZATA OTTAGONALE DA 70 mm	€ 26,50 pz
ACGE2994		CALOTTA REGOLABILE OTTAGONALE DA 60 mm	€ 9,30 pz
ACGE2998		CALOTTA REGOLABILE OTTAGONALE DA 70 mm	€ 9,60 pz
ACGE3549		PROLUNGA TELESCOPICA CON CALOTTA A=500 mm	€ 12,00 pz

TAPPARELLE

SUPPORTI

CODICE	IMMAGINE	DESCRIZIONE	
ACGE3802		RINFORZO PER SUPPORTO CASSONETTO COLLO 80 mm	€ 1,59 pz
ACGE3644		SUPPORTO DRITTO PER CUSCINETTO 40 mm	€ 1,00 pz
ACGE3635		SUPPORTO A MURARE PESANTE PER CUSCINETTO DA 40 mm	€ 4,40 pz
ACGE3827SX		PIASTRA PER SUPPORTO A SQUADRA SX	€ 3,20 pz
ACGE3827DX		PIASTRA PER SUPPORTO A SQUADRA DX	€ 3,20 pz
ACGE3826		SUPPORTO A SQUADRA L=46	€ 6,00 pz
ACGE3625		SUPPORTO A CASSONETTO COLLO 35 mm	€ 1,35 pz

CODICE	IMMAGINE	DESCRIZIONE	€
ACGE3825		CUSCINETTO QUADRO	€ 1,40 pz
ACGE3934		SUPPORTO TIPO VERCELLI PIEGA 30	€ 6,70 pz
ACGE3935		SUPPORTO TIPO VERCELLI PIEGA 90	€ 6,70 pz
ACGE3883		SUPPORTO A BIFORA TIPO ROMA (ESCLUSO CUSCINETTI)	€ 30,00 pz
GCOM1142		SUPPORTO A CASSONETTO C/CUSCINETTO QUADRO	€ 3,00 pz
ACGE3929		BANDIERINA PER MOTORE	€ 4,00 pz
ACGE3352		PIASTRA CON CUSCINETTO INCORPORATO	€ 4,00 pz

TAPPARELLE

STAFFE - SUPPORTI - CUSCINETTI









CODICE	IMMAGINE	DESCRIZIONE	
ACGE3314		MENSOLA TORINO DA 11 mm	€ 5,00 pz
ACGE5390		BANDIERA TORINO SX PIEGO 11 mm	€ 4,97 pz
ACGE5391		BANDIERA TORINO DX PIEGO DA 11 mm	€ 4,97 pz
ACGE5343 SX		MENSOLA TORINO SX DRITTA	€ 4,57 pz
ACGE5343 DX		MENSOLA TORINO DX DRITTA	€ 4,57 pz
ACGE3094		CUSCINETTO TONDO AD INNESTO DA 30 mm	€ 2,80 pz
ACGE3630		SUPPORTO A LEGNO 30 mm	€ 2,80 pz
ACGE5399		CUSCINETTO TONDO SFILABILE C/FORO STELLA PER MOTORE	€ 10,30 pz

SUPPORTI - CUSCINETTI

CODICE	IMMAGINE	DESCRIZIONE	
ACGE3938		SUPPORTO REGOLABILE PER CUSCINETTO DA 40 mm	€ 3,00 pz
ACGE3081		CUSCINETTO A SFERA PER CASSONETTO C/BOCCOLA IN NYLON 40 mm	€ 0,75 pz
ACGE3346		SUPPORTO SQUADRA TORINO	€ 7,00 pz
ACGE3633		SUPPORTO A MURARE PER RIDUTTORE	€ 5,50 pz
ACGE3632		SUPPORTO A MURARE TIPO LEGGERO	€ 2,30 pz
ACGE3634		SUPPORTO A MURARE TIPO PESANTE	€ 2,40 pz
ACGE5309		CUSCINETTO PER SUPPORTO A MURARE	€ 1,45 pz
ACGE3085		CUSCINETTO ESTRAIBILE	€ 4,70 pz

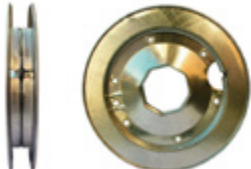
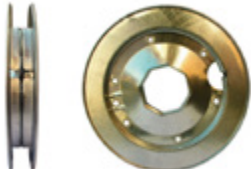
TAPPARELLE





PULEGGE - AVVOLGITORI - PLACCHE

CODICE	IMMAGINE	DESCRIZIONE	
ACGE3459		PULEGGIA IN PLASTICA Ø180	€ 3,66 pz
ACGE3461		PULEGGIA IN PLASTICA Ø220	€ 5,00 pz
ACGE5329		PULEGGIA FORO OTT. PASSANTE IN PVC Ø190	€ 3,00 pz
ACGE3464		PULEGGIA IN FERRO Ø180	€ 6,70 pz
ACGE3466		PULEGGIA IN FERRO Ø220	€ 7,40 pz
ACGE5345		PULEGGIA IN FERRO 60 PASSANTE Ø180	€ 10,04 pz
ACGE5344		PULEGGIA IN FERRO 60 PASSANTE Ø220	€ 8,63 pz
ACGE3482		PULEGGIA RIDUTTRICE Ø210 RAPP. 1:2,5	€ 60,00 pz
ACGE5413		PULEGGIA RIDUTTRICE CON INGRANAGGI KG. 40 - 22 cm	€ 64,00 pz
ACGE5414		PULEGGIA RIDUTTRICE CON INGRANAGGI KG. 40 - 24 cm	€ 75,00 pz

CODICE	IMMAGINE	DESCRIZIONE	
ACGE3011		CASSETTA PVC L-165 6 m	€ 4,60 pz
ACGE3936		CASSETTA PVC L-185 12 m	€ 9,30 pz
ACGE5381		CASSETTA PER AVVOLG. SEMI INCASSO PROF. 80	€ 4,66 pz
ACGE3016		CASSETTA PVC L-145 6 m RINFORZATA	€ 4,00 pz
GCOM0810		AVVOLGITORE A SEMINCASSO L=155 6 m COMPLETO DI CASSETTA CINTINO E PLACCA NERA	€ 16,40 pz
GCOM0869		AVVOLGITORE A SEMINCASSO L=165 6 m COMPLETO DI CASSETTA CINTINO DA 20 mm	€ 19,20 pz
ACGE3854		AVVOLGITORE MODULETTE CON VITE L 125-135 5 m COMPLETO DI PLACCA INOX L=135	€ 7,80 pz
ACGE3866		AVVOLGITORE NORMAL CON GRAFFETTA L=145-165-185 6 m COMPLETO DI PLACCA INOX L=185	€ 6,30 pz
ACGE3867		AVVOLGITORE NORMAL CON GRAFFETTA L=145-165-185 6 m SENZA PLACCA	€ 5,75 pz

TAPPARELLE



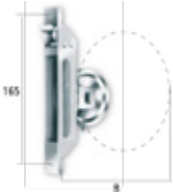
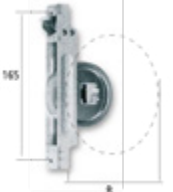





PULEGGE - AVVOLGITORI - PLACCHE

CODICE	IMMAGINE	DESCRIZIONE	
ACGE 3803		AVVOLGITORE NORMAL CON GRAFFETTA L=145-165-185 8 m SENZA PLACCA	€ 6,90 pz
ACPL939		PLACCA PLASTICA X AVV. NORMAL CROMATA SENZA FORI PLACCA PLASTICA X AVV. NORMAL BIANCO	€ 6,00 pz
ACGE4147		PLACCA ACCIAIO INOX X AVV. NORMAL 217X57 mm INTERASSE 185 mm	€ 1,80 pz
ACGE5376		AVVOLGITORE SEMI ESTERNO 5 m - CON PLACCA CROMATA	€ 30,00 pz
ACGE5377		AVVOLGITORE SEMI ESTERNO 10 m - CON PLACCA CROMATA	€ 38,00 pz
ACPL1171		PLACCA CROMATA	€ 23,00 pz
ACGE5383		AVVOLGITORE SEMI INCASSO S - 5 CON CINTINO DA 5 m	€ 34,00 pz
ACGE2932		AVVOLGITORE SEMI INCASSO S - 5 DA 5 m	€ 16,00 pz
ACGE5384		AVVOLGITORE SEMI INCASSO S - 8 CON CINTINO GRIGIO DA 10 m	€ 40,00 pz
ACGE2883		AVVOLGITORE SEMI INCASSO S - 8 DA 10 m	€ 22,00 pz

CODICE	IMMAGINE	DESCRIZIONE	
ACPL1174		PLACCA PER AVVOLGITORE S - 5 PER INCASSO BIANCO - INOX - BRONZO	€ 7,00 pz
ACPL1167		PLACCA PER AVVOLGITORE S - 8 PER SEMI INCASSO BIANCO - INOX - BRONZO	€ 13,50 pz
ACGE5338		AVVOLGITORE STAR PIÙ DA 6 m	€ 11,50 pz
ACGE5339		AVVOLGITORE STAR PIÙ DA 8 m	€ 13,50 pz
ACGE3366		PLACCA STAR PIÙ 135 mm INOX	€ 1,90 pz
ACGE3422		PLACCA STAR PIÙ 128 mm INOX	€ 1,90 pz
AGCE3421		PLACCA STAR PIÙ 114 mm INOX	€ 1,90 pz
ACGE5324		AVVOLGITORE SERIE UNI DA 6 m SENZA PLACCA	€ 14,00 pz
ACGE5325		AVVOLGITORE SERIE UNI DA 8 m SENZA PLACCA	€ 17,00 pz
AGCE2925		AVVOLGITORE SERIE UNI DA 12 m SENZA PLACCA	€ 22,00 pz
ACPL1173		PLACCA PER AVVOLGITORE UNI DA 142 mm	€ 3,00 pz
ACPL1169		PLACCA PER AVVOLGITORE UNI DA 165 mm	€ 3,00 pz
ACPL1170		PLACCA PER AVVOLGITORE UNI DA 185 mm	€ 3,00 pz
ACGE3951		PLACCA PER AVVOLGITORE UNI DA 206 mm	€ 3,00 pz
ACGE3048		CINTINO IN COTONE 22 mm 50 m	€ 0,60 m
ACGE3777		CINTINO IN NYLON 18 mm 50 m	€ 0,80 m

TAPPARELLE

GUIDACINGHIA

CODICE	IMMAGINE	DESCRIZIONE	
ACGE3203		GUIDACINGHIA ORIZZONTALE	€ 0,66 pz
ACGE3228		GUIDACINGHIA VERTICALE	€ 0,60 pz
ACGE3209		GUIDACINGHIA NYLON ORIZZONTALE BIANCO	€ 0,80 pz
ACGE3210		GUIDACINGHIA NYLON ORIZZONTALE NERO	€ 0,80 pz
ACGE5337		GUIDACINGHIA ORIENTABILE CON SPAZZOLINO colori disponibili: BIANCO, MARRONE	€ 3,20 pz
ACGE3227		GUIDACINGHIA NYLON VERTICALE CON SPAZZOLINO colori disponibili: BIANCO, MARRONE, NERO	€ 4,50 pz
ACGE3207		GUIDACINGHIA NYLON ORIZZONTALE CON SPAZZOLINO colori disponibili: BIANCO, MARRONE, NERO	€ 4,50 pz
ACGE3223		GUIDACINGHIA NYLON VERTICALE BIANCO	€ 1,00 pz
ACGE3224		GUIDACINGHIA NYLON VERTICALE NERO	€ 1,00 pz
ACGE3202		GUIDACINGHIA IN PVC PER CASSONETTO	€ 4,50 pz
ACGE3676		TAPPO CIECO FORO GUIDACINGHIA colori disponibili: BIANCO, MARRONE	€ 2,20 pz

MANOVRA AD ARGANO

CODICE	IMMAGINE	DESCRIZIONE	
GCOM1140		ARGANO A FUNE DX	€ 160,00 pz
GCOM1141		ARGANO A FUNE SX	€ 160,00 pz
ACGE2855		ARGANO "SINISTRA" A FUNE MICRO LIFT COMPLETO DI CALOTTA FRIZIONATA E GUIDA CORDONE FERMO CORDONE	€ 120,00 pz
ACGE5277		ARGANO "DESTRA" A FUNE MICRO LIFT COMPLETO DI CALOTTA FRIZIONATA E GUIDA CORDONE FERMO CORDONE	€ 120,00 pz
ACGE3350		PIASTRA PER ARGANELLI	€ 6,64 pz
ACGE3765		CALOTTA PVC FORO QUADRO OTTAGONALE DA 60 mm (PER ARGANO ASTA OSCILLANTE)	€ 1,60 pz
ACGE3932		ARGANO AD ASTA OSCILLANTE RAPP. 1:11 KG. 35 FORO ESAGONO 7 mm	€ 35,00 pz
GCOM0823		ASTA DI MANOVRA PER ARGANO/MOTORE AD ASTA SNODO 90° ESAGONO 7 mm H 1500 mm COMPLETA DI AGGANCIO A MURO	€ 80,00 pz
		BIANCO - GRIGIO - NERO	
GCOM0822		ASTA DI MANOVRA PER ARGANO/MOTORE AD ASTA SNODO 45° ESAGONO 7 mm H 1500 mm COMPLETA DI FERMA ASTA	€ 70,00 pz
		BIANCO - GRIGIO - NERO	

TAPPARELLE

VARI

CODICE	IMMAGINE	DESCRIZIONE	
ACGE3520		RULLINO DI RINVIO REGISTRABILE 33 mm	€ 3,00 pz
GCOM0449		PARACOLPO 28 mm CON VITE E RONDELLA COLORI DISPONIBILI: BIANCO - AVORIO - GRIGIO - MARRONE CHIARO - MARRONE SCURO - VERDE	€ 0,50 pz
GCOM0312		SUPPORTI PER RULLO Ø60 CALOTTA STAFFA + CUSCINETTO	€ 9,90 pz
GCOM0362		SUPPORTI PER RULLO Ø70 CALOTTA STAFFA + CUSCINETTO	€ 34,50 pz
GCOM1089		SUPPORTI STAFFA + CUSCINETTO + CALOTTA REGOLABILE PER RULLO Ø60	€ 17,20 pz
GCOM1077		SUPPORTI STAFFA + CUSCINETTO + CALOTTA REGOLABILE PER RULLO Ø70	€ 17,50 pz

LA VOSTRA RICHIESTA SARÀ SEGUITA DA PERSONALE QUALIFICATO

Se desideri informazioni tecnico - commerciali contatta il nostro ufficio preposto.

UFFICIO TECNICO

Tel. **099 4518323**

UFFICIO COMMERCIALE

Tel. **099 4518363**

PER MALFUNZIONAMENTI DI
PRODOTTO O ASSISTENZA RIVOLGERSI
AL NOSTRO UFFICIO QUALITÀ.

UFFICIO QUALITÀ

Tel. **099 4518383**



Zanzar è in grado di fornirti un servizio di supporto effettuato da specialisti qualificati. Se desideri assistenza per informazioni tecnico – commerciali contatta il nostro ufficio preposto.

Scarica dal nostro sito la versione elettronica, oppure richiedi la versione personalizzata all'indirizzo:
commerciale@zanzar.it



CLICK+



CLICK

ENTRA NELLA RETE ZANZAR

Potrai redigere un preventivo o inserire un ordine e seguire analiticamente lo stato di avanzamento del processo produttivo per ogni singola riga d'ordine.

- DA PRODURRE
- IN PRODUZIONE
- PRODOTTO
- IMBALLATO
- SPEDITO

Per maggiori informazioni contatta il tuo referente commerciale.



CONFIGURA IL TUO PRODOTTO

Potrai visualizzare il tuo archivio relativo al rapporto commerciale, ordini, ddt, fatture e scadenze.

EXPO

ESPOSITORE FINESTRA

L 900 x H 2100 x P 580mm



EXPO CONTENITORE CAMPIONI

L 800 x H 2100 x P 580mm



ESPOSITORE PORTA

L 900 x H 2100 x P 580mm



MINI CAMPIONI

L 500 x H 700 x P 100mm

L 365 x H 445 x P 95mm



CONDIZIONI GENERALI DI VENDITA

1) DISPOSIZIONI GENERALI

- (a) I termini e le condizioni qui di seguito indicati (le "Condizioni Generali di Vendita") formano parte integrante dei contratti conclusi tra il Venditore e l'Acquirente per la fornitura dei prodotti del Venditore (i "Prodotti").
- (b) Le Condizioni Generali di Vendita si applicano a tutte le transazioni concluse tra il Venditore e l'Acquirente senza la necessità che vi sia un espresso richiamo alle stesse o uno specifico accordo in tal senso alla conclusione di ogni singola transazione. Qualsiasi condizione o termine differente trova applicazione soltanto se confermato per iscritto da parte del Venditore.
- (c) Il Venditore si riserva il diritto di modificare, integrare o variare le Condizioni Generali di Vendita, allegando tali variazioni alle offerte ovvero a qualsivoglia corrispondenza inviata per iscritto all'Acquirente

2) OFFERTE E ORDINI

- (a) Le offerte del Venditore non sono da considerarsi vincolanti, in particolare con riferimento alle quantità, ai prezzi e ai termini di consegna.
- (b) Gli ordini e/o le modifiche di ordini effettuati verbalmente o telefonicamente devono essere confermati, per iscritto a mezzo fax oppure e-mail, da parte dell'Acquirente. In caso contrario il Venditore non si assume alcuna responsabilità con riguardo a eventuali errori o possibili fraintendimenti.
- (c) Le informazioni contenute nei cataloghi o stampati pubblicitari del Venditore, quali caratteristiche tecniche dei prodotti o dei componenti, dimensioni, schemi di montaggio, colori, ecc., hanno valore meramente indicativo, in ragione delle specifiche tecniche e della evoluzione tecnologica dei prodotti aziendali. I dati impegnativi potranno essere forniti di volta in volta e dietro esplicita richiesta. Al fine di migliorare la qualità del prodotto, il Venditore si riserva il diritto di modificare lo stesso senza alcun preavviso e anche dopo l'accettazione dell'ordine.
- (d) Gli ordini effettuati dall'Acquirente non s'intendono accettati finché non siano stati confermati per iscritto (email, sistemi intranet o altri sistemi digitali) da parte del Venditore. In caso di variazioni di ordini trasmessi dall'Acquirente per le vie brevi, l'emissione della fattura da parte del Venditore oppure l'esecuzione dell'ordine da parte del Venditore sarà considerata quale conferma.
- (e) Il Venditore si riserva la facoltà di accettare modifiche o annullamenti di ordine in funzione dello stato di avanzamento della commessa.
- (f) L'Acquirente si impegna a manlevare il venditore da qualsiasi costo che questi abbia sostenuto per l'esecuzione dell'ordine anche nel caso di annullamento e/o variazione dello stesso.

3) PREZZI E TERMINI DI PAGAMENTO

- (a) I prezzi della merce sono quelli del listino in vigore al momento dell'ordine, eccetto deroga scritta. Le offerte e/o gli ordini sono validi con i prezzi indicati per il periodo menzionato, franco stabilimento del Venditore.
- (b) I prezzi dei Prodotti non sono comprensivi di IVA, che deve essere corrisposta al momento della consegna o in conformità alle specifiche disposizioni indicate nella fattura.
- (c) Il pagamento deve essere effettuato nei termini e con le modalità esposte in fattura. Le rimesse dirette devono essere effettuate a mezzo bonifico bancario, assegno circolare, assegno bancario o contanti nei limiti imposti dalla vigente normativa.
- (d) Tasse, imposte, spedizione, assicurazione, installazione, formazione all'utente finale, servizio post-vendita non sono inclusi nei prezzi se non quotate separatamente.
- (e) In aggiunta agli altri rimedi consentiti dalla legge applicabile o dalle presenti Condizioni Generali di Vendita, il Venditore si riserva il diritto di applicare interessi di mora sui ritardati pagamenti a decorrere dalla data in cui sia maturato il diritto al pagamento, calcolati al tasso ufficiale di riferimento maggiorato di 8 punti e comunque sempre all'interno dei tassi soglia ex Legge 108/96. In caso di rapporto tra imprese, il Venditore si riserva di applicare gli interessi moratori a norma dell'art. 2 del D. Lgs. n. 231/2002, come sostituito dall'art. 1, comma 1, lettera b), del D. Lgs. n. 192 del 2012, e ss.mm.ii.
- Per ritardato pagamento o insoluti, oltre alle spese bancarie, saranno addebitate le spese di gestione insoluto pari a € 10,00.
- (f) Nel caso in cui l'Acquirente non effettui il pagamento nei termini e secondo le modalità indicate dal Venditore o nel caso in cui l'attività dell'acquirente sia condotta non in conformità al corso ordinario degli affari, con ciò intendendosi, senza alcuna limitazione, l'emissione di atti di sequestro o di protesti, o quando i pagamenti siano stati ritardati o siano state richieste o promosse procedure concorsuali, il Venditore ha il diritto, a propria discrezione, di sospendere o di cancellare ulteriori consegne e/o di dichiarare qualsiasi pretesa derivante dal rapporto d'affari come immediatamente esigibile. Inoltre il Venditore può in tali casi richiedere anticipi sui pagamenti e/o un deposito in garanzia.
- (g) L'Acquirente non ha alcun diritto di effettuare alcuna compensazione, trattenuta o riduzione tranne che nel caso in cui la propria domanda in tal senso sia stata definitivamente e giudizialmente accolta.

4) TERMINI DI CONSEGNA

- (a) Se non diversamente concordato per iscritto, qualsiasi termine di consegna indicato non è vincolante per il Venditore. Salvo diverso accordo tra le parti, il termine di consegna indicativo è quello precisato nella conferma d'ordine. Tuttavia il Venditore si impegna ad eseguire l'ordine ricevuto entro 60 giorni dal termine di consegna indicato in conferma d'ordine.
- (b) Il Venditore si riserva il diritto di effettuare ragionevolmente consegne parziali, tranne che non ci siano disposizioni tassative indicate dall'Acquirente in fase di ordine.
- (c) Qualsiasi responsabilità per la consegna derivante da forza maggiore o da altri eventi imprevedibili non imputabili al Venditore, ivi inclusi, senza alcuna limitazione, scioperi, serrate, disposizioni della pubblica amministrazione, successivi blocchi delle possibilità di esportazione o importazione, in considerazione della loro durata e della loro portata, liberano il Venditore dall'obbligo di rispettare qualsiasi termine di consegna pattuito.
- (d) Il Venditore non è obbligato ad accettare resi dei prodotti, salvo che sia stato espressamente pattuito per iscritto. Qualsiasi costo a tal fine sostenuto è a carico dell'Acquirente.

CONDIZIONI GENERALI DI VENDITA

5) MODALITÀ DI CONSEGNA

- (a) Il Venditore provvederà a recapitare ai clienti i prodotti ordinati mediante vettore di propria fiducia, oppure direttamente qualora la destinazione rientri nelle aree servite dal servizio di consegna aziendale. Modalità di consegna diverse, anche parziali, devono essere comunicate dall'Acquirente al Venditore tassativamente entro e non oltre la trasmissione dell'ordine.
- (b) Le spese di spedizione della merce sono a totale carico dell'Acquirente, salvo accordi diversi pattuiti tra le parti nella conferma d'ordine.

6) DOVERE DI ISPEZIONE E ACCETTAZIONE DEI PRODOTTI.

- (a) Al momento della presa in consegna dei Prodotti, l'Acquirente dovrà immediatamente:
- (i) verificare le quantità e l'imballaggio dei Prodotti e registrare qualsiasi obiezione nella nota di consegna firmando il DDT o la Fattura "con riserva"
- (ii) effettuare un controllo di conformità dei Prodotti rispetto a quanto indicato nella conferma d'ordine e registrare qualsiasi difformità nella nota di consegna.
- (b) Nel caso di denuncia di vizi l'Acquirente deve rispettare le procedure e i termini che seguono:
- (i) la comunicazione deve essere effettuata entro 8 giorni consecutivi a partire dalla presa in consegna dei Prodotti da parte dell'Acquirente. Nel caso in cui la contestazione sia relativa ad un vizio che, nonostante l'ispezione iniziale, sia rimasto celato, la contestazione deve essere effettuata al più presto entro la fine del giorno lavorativo in cui il vizio sia stato scoperto e, in ogni caso, non più tardi di 2 (due) settimane dalla presa in consegna dei Prodotti;
- (ii) la comunicazione dettagliata deve essere inoltrata in forma scritta al Venditore entro i termini sopra indicati. Qualsiasi comunicazione effettuata telefonicamente non viene accettata come valida ed efficace;
- (iii) la comunicazione deve riportare gli estremi dell'etichetta applicata al prodotto (laddove presente), specificare la tipologia e l'ammontare dei vizi addotti;
- (iv) l'Acquirente acconsente a mettere a disposizione i Prodotti contestati perché vengano ispezionati; tale ispezione verrà effettuata dal Venditore o da un incaricato nominato dal Venditore.
- (c) Il materiale che si ritiene difettoso dovrà essere spedito, previo avviso del Venditore, in porto franco, e quello sostituito rimarrà di proprietà del Venditore. La merce resa deve essere imballata con la massima cura, adottando tutte le precauzioni necessarie per evitare danneggiamenti durante il trasporto.
- (d) Le merci rese saranno verificate dalla Venditrice per attestarne l'effettiva difformità contestata e la stessa provvederà a sostituire i prodotti difettosi o rimborsarne il prezzo in caso di denuncia fondata, mentre addebiterà all'acquirente tutti i costi sostenuti in caso di denuncia infondata. E' comunque facoltà della Venditrice controllare accuratamente gli articoli resi e, secondo le circostanze ed a suo insindacabile parere, riparare, sostituire o rimborsare gli stessi. Per le riparazioni fuori garanzia, invece, la Venditrice dovrà comunicare all'Acquirente il relativo preventivo di spesa, che dovrà essere approvato per iscritto.
- (e) Qualsiasi Prodotto per il quale non sia stata sollevata alcuna contestazione conformemente alle procedure e ai termini qui sopra indicati viene considerato approvato e accettato dall'Acquirente.
- (f) Non è ammesso il c.d. recesso "ad nutum".

7) RISARCIMENTO DANNI

Per errori di produzione della merce, difetti della stessa, nonché il suo cattivo funzionamento in relazione alla pattuita destinazione d'uso, di cui, comunque, sarà accertata la responsabilità del Venditore, sarà riconosciuta, solo ed esclusivamente, la riproduzione e la spedizione della stessa merce identica per quantità e qualità (genere e tipo) priva di ogni vizio e perfettamente funzionante. Restano, quindi, esclusi tutti gli eventuali altri costi sostenuti dall'Acquirente come ad esempio: smontaggio, rimontaggio, ore uomo, ore di viaggio, oneri di trasporto, ecc., nonché ogni altra spesa e/o risarcimento diretto o indiretto.

8) TERMINI DI GARANZIA

- (a) Il Venditore garantisce che i prodotti sono esenti da vizi e conformi alle specifiche tecniche dichiarate.
- (b) La garanzia si applica solo sui prodotti utilizzati in ambiente e per applicazioni coerenti con le specifiche dichiarate dal Venditore; ogni uso improprio è da ritenersi vietato.
- (c) La garanzia non avrà validità se l'inconveniente o anomalia risulterà dipendente da applicazioni non corrette o non adeguate al prodotto, oppure se lo stesso non sarà conforme alla messa in servizio. Inoltre la garanzia non avrà validità per danni causati da mancata manutenzione e/o danni accidentali causati dall'utilizzatore del Prodotto. L'eventuale modifica o sostituzione di parti del prodotto non autorizzata dal Venditore, solleva il costruttore da responsabilità civili e penali, facendo comunque decadere la garanzia. La garanzia non copre le normali parti soggette ad usura.
- (d) Salvo diversa pattuizione, i prodotti del Venditore sono coperti da garanzia nei termini di legge a partire dalla data della consegna. La garanzia si intende per sostituzione e/o riparazione gratuita dei pezzi che presentassero difetti di fabbricazione. Non rientrano nella garanzia tutti i danni non riconducibili a diretta colpa del Venditore come, a titolo esemplificativo e non esaustivo: danni da usura da agenti atmosferici e/o da terzi, danni subiti durante il trasporto, danni da cattiva conservazione, danni da manomissione del prodotto, danni da errato montaggio e/o da imperizia d'uso, danni da superamento dei limiti di prestazione, danni derivanti da informazioni errate o incomplete fornite in fase di ordine.
- (e) La durata minima della garanzia è quella prevista dalle attuali disposizioni di Legge. Il Venditore si riserva la facoltà di ampliare i termini di garanzia su specifici Prodotti.
- Non sono oggetto di garanzia i componenti del prodotto soggetti ad usura (reti, teli).

9) LIMITAZIONE DELLA RESPONSABILITÀ

- (a) Tranne che nei casi di giustificata contestazione sollevati conformemente a quanto previsto nel precedente paragrafo 6), all'Acquirente non è riconosciuto alcun ulteriore diritto o rimedio. In particolare, il Venditore non è responsabile per alcun indennizzo richiesto per

CONDIZIONI GENERALI DI VENDITA

violazione o inadempimento contrattuale, per qualsiasi danno diretto o perdita di profitto sopportato dall'Acquirente in conseguenza dell'uso, del mancato uso, o dell'installazione dei Prodotti in altri prodotti, ad eccezione dei casi coperti da garanzia indicati nel paragrafo 8) o in caso di dolo o colpa grave da parte del Venditore.

(b) Il Venditore farà tutto quanto in suo potere per consegnare i Prodotti entro i termini eventualmente concordati, ma in nessun caso potrà essere chiamato a rispondere dei danni direttamente o indirettamente causati dalla ritardata esecuzione di un contratto o dalla ritardata consegna dei Prodotti.

(c) I cataloghi, il materiale tecnico, i listini prezzi o altro materiale promozionale del Venditore costituiscono soltanto un'indicazione della tipologia dei Prodotti e dei prezzi e le indicazioni ivi indicate non sono vincolanti per il Venditore.

10) RISERVA DI PROPRIETÀ

(a) I Prodotti forniti rimangono di piena proprietà del Venditore fino alla data in cui l'Acquirente non abbia provveduto al pagamento dell'intero prezzo degli stessi e di tutte le somme dovute al Venditore. Fino a tale momento l'Acquirente conserva i prodotti in qualità di possessore fiduciario del Venditore e deve custodire i Prodotti adeguatamente immagazzinati, protetti e assicurati.

11) PROPRIETÀ INTELLETTUALE DEL VENDITORE

a) L'Acquirente riconosce espressamente che i marchi, nomi di commercio o altri segni distintivi apposti sulla merce sono di esclusiva proprietà del Venditore e non possono essere alterati, modificati, rimossi o cancellati in qualsiasi modo. L'Acquirente ha il limitato diritto di uso dei marchi, nomi di commercio o altri segni distintivi, così come di ogni altro diritto di privativa industriale o know-how produttivo e commerciale incorporato nella merce e che rimane di proprietà esclusiva del Venditore, al solo e limitato fine di rivendere la merce al pubblico. Ogni diverso utilizzo della proprietà intellettuale del Venditore da parte dell'Acquirente, se non espressamente concesso per iscritto, si intenderà violazione da parte dell'Acquirente dei predetti diritti esclusivi del Venditore, anche sotto il profilo della responsabilità contrattuale e, come tale, sarà propriamente perseguito.

b) I documenti, disegni, dati ed informazioni (sia in forma cartacea, sia su supporto elettronico) che dovessero venire consegnati all'Acquirente, rimangono di esclusiva proprietà di Venditore e costituiscono supporto per una migliore rappresentazione dei Prodotti e sono indicativi delle prestazioni dei Prodotti stessi. Il Venditore si riserva di apportare modifiche parziali o totali ai Prodotti senza preavviso declinando ogni responsabilità su eventuali dati inesatti. L'Acquirente si impegna a non riprodurli, a non divulgarli a terzi e ad assumere altresì le opportune cautele nei confronti del proprio personale al fine di garantirne la tutela.

12) TRATTAMENTO DEI DATI PERSONALI

(a) Ai sensi degli artt. 13 e 14 del regolamento UE 2016/679 e del Decreto Legislativo 196/2003 e ss.mm.ii. i dati personali sono raccolti per finalità connesse alla gestione degli ordinari rapporti commerciali, alla tenuta della contabilità clienti/fornitori, per finalità esclusivamente interne di statistica, ricerca di mercato e per comunicazioni di carattere commerciale; il trattamento dei dati personali avviene mediante strumenti manuali, informatici e telematici con logiche strettamente correlate alle finalità e, comunque, in modo da garantire la sicurezza e la riservatezza dei dati stessi in conformità alle norme vigenti; i dati personali saranno conservati finché saranno necessari per il conseguimento delle finalità per cui sono stati raccolti;

I dati personali saranno comunicati per l'espletamento delle attività commerciali, amministrative e contabili all'interno della Società e ai soggetti che svolgono specifici incarichi connessi all'adempimento di obblighi amministrativi, contabili e gestionali legati all'ordinario espletamento della nostra attività economica. La titolarità del trattamento dei dati oggetto della presente informativa compete alla Società.

La parte interessata, inoltre, ha diritto di accedere, rettificare, cancellare, limitare il trattamento dei suoi dati oppure opporsi all'utilizzo degli stessi. Il conferimento dei dati personali relativi al trattamento in parola è obbligatorio nella misura necessaria e limitatamente al raggiungimento delle finalità di vendita di beni e servizi richiesti e conseguenti attività amministrative, contabili e fiscali mentre è facoltativo per le finalità di invio di promozioni commerciali.

(b) Per una versione completa dell'Informativa si rimanda alla Privacy Policy reperibile alla pagina <https://zanzar.it/privacy-policy/> del sito internet.

13) CONTROVERSIE

Per qualsiasi controversia derivante dall'interpretazione o dalla esecuzione delle prima indicate clausole, le parti convengono reciprocamente di adire selettivamente ed esclusivamente il Foro di Taranto anche in caso di connessione.

14) DISPOSIZIONI FINALI

(a) Ogni singola clausola deve intendersi accettata e confermata dall'Acquirente, anche ai sensi degli artt. 1341 e 1342 c.c., con l'adesione della apposita dichiarazione, in forma cartacea e/o informatica, contenuta nel modulo di richiesta fornitura di Prodotti, che espressamente richiama le presenti condizioni generali di vendita.

(b) I rapporti fra le parti sono regolati esclusivamente dalla proposta/offerta e dalle presenti Condizioni, che annullano ogni altra intesa scritta o verbale precedentemente intercorsa. La tolleranza anche prolungata e/o reiterata da parte del Venditore di violazioni compiute dal Cliente non implica acquiescenza né limitazioni di validità ed efficacia delle clausole violate e di tutte le altre contenute nell'accordo. Ogni modifica delle condizioni e dei termini della presente proposta richiede - appena di nullità - la forma scritta.



TECNICA PER DISTINGUERSI

Leader nel settore delle tapparelle di sicurezza, l'azienda mette a disposizione dei propri partners numerose risorse per ottimizzare il lavoro e distinguersi sul mercato.



Manifattura Italiana



FORLÌ

Via F.lli Lumière 1/3
47121 Forlì (FC)

Tel. +39 0543 463911
mark@croci.com



TARANTO

Via Montemesola Grottaglie, 20900
74123 Taranto

tel. +39 099 4518000
zanzar@zanzar.it

ASTI

Regione Pieve, 59 a/b
14018 Villafranca D'Asti (AT)

tel. +39 0141 942285
zanzar.asti@zanzar.it

FORLÌ - CESENA

Via Roverella, 4
47042 Villamarina di Cesenatico (FC)

tel. +39 0547 680394
zanzar.cesena@zanzar.it

MANTOVA

Via Giovanni Verga, 276
46030 Romanore di Borgo Virgilio (MN)

tel. +39 0376 640011
zanzar.mantova@zanzar.it

IN&OUT[®]
HOLDING